

ISSN 1725-0161

ÉDITION 2005

# Géonomenclature



COMMISSION  
EUROPÉENNE



THÈME  
Commerce  
Extérieur

*Europe Direct est un service destiné à vous aider à trouver des réponses aux questions que vous vous posez sur l'Union européenne*

**Un numéro unique gratuit (\*):  
00 800 6 7 8 9 10 11**

(\* ) Certains opérateurs de téléphonie mobile ne permettent pas l'accès aux numéros 00 800 ou peuvent facturer ces appels.

De nombreuses autres informations sur l'Union européenne sont disponibles sur l'internet via le serveur Europa (<http://europa.eu.int>).

Luxembourg: Office des publications officielles des Communautés européennes, 2005

ISBN 92-79-00269-4  
ISSN 1725-0161

© Communautés européennes, 2005

## SOMMAIRE

	Page
Introduction .....	5
Cartes.....	7
Changements 2005.....	21
Géonomenclature 2005.....	25
Zones économiques 2005.....	45
Zones géographiques 2005.....	53
Evolution des codes depuis 1976.....	59
Index alphabétique.....	71
Correspondances codes-zones.....	89
Correspondances codes ISO 3166-codes EU.....	101

## INTRODUCTION

La nomenclature des pays et territoires pour les statistiques du commerce extérieur de la Communauté et du commerce entre ses Etats membres, dite géonomenclature - en abrégé GEONOM, constitue un élément essentiel dans l'établissement de ces statistiques. Elle permet notamment d'identifier les parties intervenantes dans les échanges commerciaux, à savoir le pays déclarant et surtout le pays partenaire.

La création, le maintien et l'utilisation de cette nomenclature sont établis par l'article 9 du règlement (CE) n°1172/95 du Conseil du 22.5.1995 - JO n° L 118 du 25.5.1995 - relatif à la statistique du commerce avec les pays tiers; en ce qui concerne la statistique du commerce intracommunautaire, l'article 7 du règlement (CE) n° 1982/2004 du 18.11.2004 fait également référence à cette nomenclature.

Une révision de la géonomenclature est, si nécessaire, effectuée annuellement afin de permettre l'introduction des adaptations nécessaires aux besoins statistiques et de prendre en compte les modifications géopolitiques entre-temps survenues. Le règlement (CE) n° 750/2005 de la Commission, du 18.5.2005, qui établit la géonomenclature **applicable à compter du 1.6.2005**, a été publié au JO n° L 126 du 19.5.2005.

La présente publication a pour objet de fournir aux utilisateurs toutes les informations complémentaires sur la GEONOM 2005 indispensables à la compréhension de son contenu, de présenter l'évolution des codes des pays afin de faciliter l'analyse des résultats de la statistique du commerce extérieur de l'Union Européenne.

Dans le but d'améliorer la prochaine édition et de mieux répondre aux besoins des utilisateurs, toute correction ou observation éventuelle est la bienvenue.



---

## CARTES

---

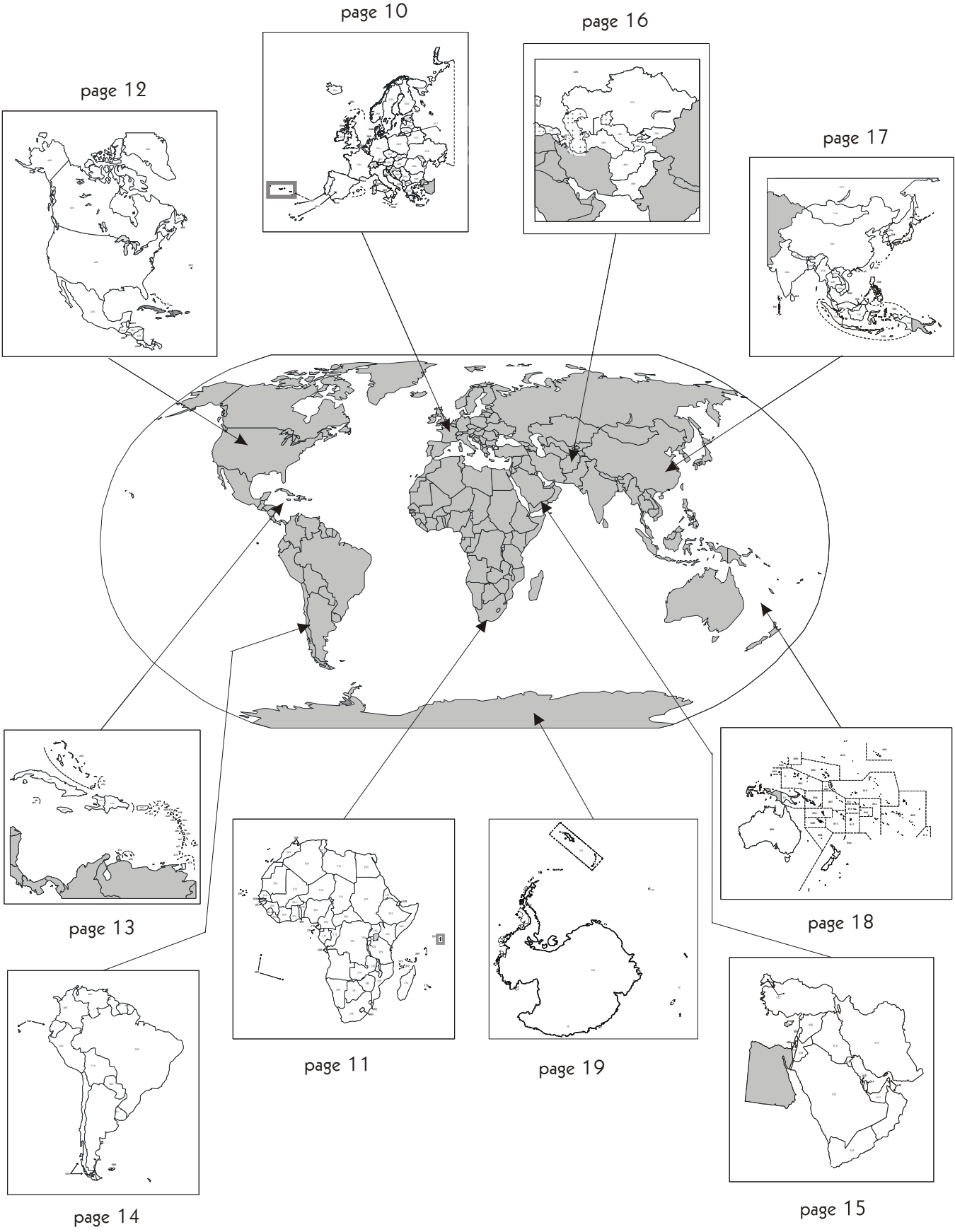

# Europe

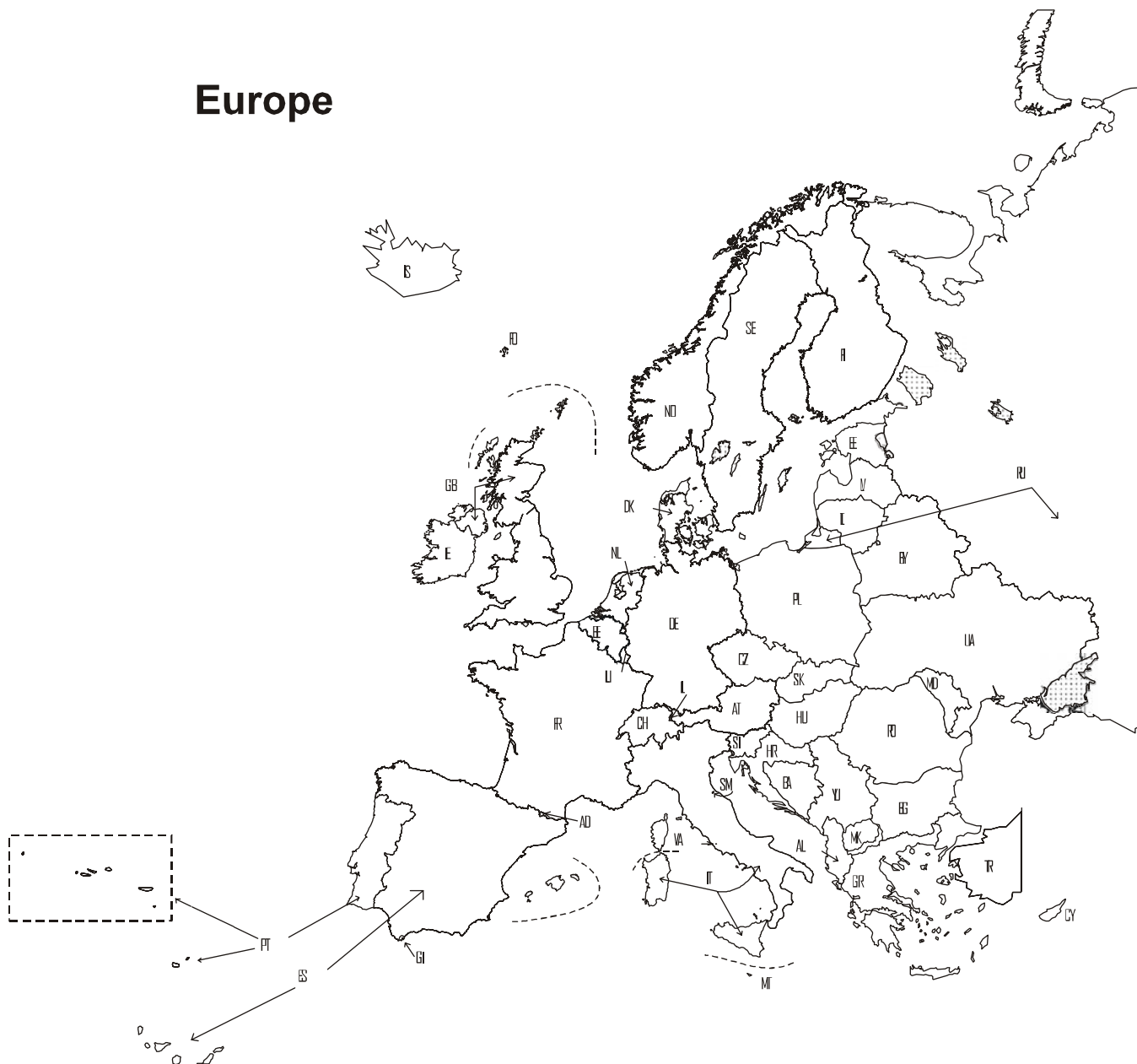

- AD (043) Andorre
- AL (070) Albanie
- AT (038) Autriche
- BA (093) Bosnie-Herzégovine
- BE (017) Belgique
- BG (068) Bulgarie
- BY (073) Bélarus
- CH (039) Suisse
- CS (094) Serbie-et-Monténégro
- CY (600) Chypre
- CZ (061) Tchèquie, République
- DE (004) Allemagne
- DK (008) Danemark
- EE (053) Estonie
- ES (011) Espagne
- FI (032) Finlande
- FO (041) Îles Féroé
- FR (001) France
- GB (006) Royaume-Uni
- GI (044) Gibraltar
- GR (009) Grèce
- HR (092) Croatie
- HU (064) Hongrie

- IE (007) Irlande
- IS (024) Islande
- IT (005) Italie
- LI (037) Liechtenstein
- LT (055) Lituanie
- LU (018) Luxembourg
- LV (054) Lettonie
- MD (074) Moldova, République de
- MK (096) Macédoine, Ex-République de Yougoslavie
- MT (046) Malta
- NL (003) Pays-Bas
- NO (028) Norvège
- PL (060) Pologne
- PT (010) Portugal
- RO (066) Roumanie
- RU (075) Russie, Fédération de
- SE (030) Suède
- SI (091) Slovénie
- SK (063) Slovaquie
- SM (047) Saint-Marin
- TR (052) Turquie
- UA (072) Ukraine
- VA (045) Saint-Siège

# Afrique

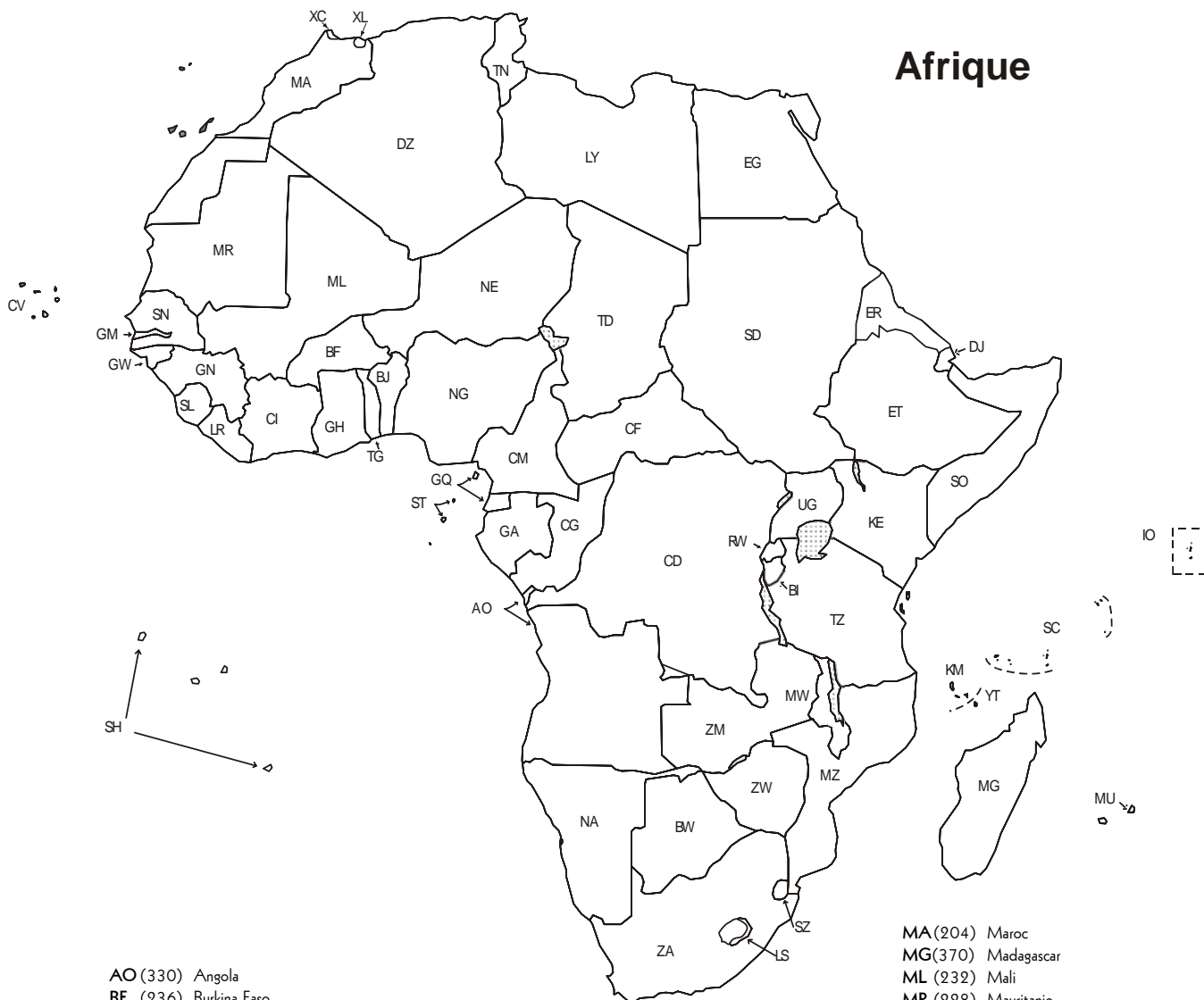

- AO (330) Angola
- BF (236) Burkina Faso
- BI (328) Burundi
- BJ (284) Bénin
- BW (391) Botswana
- CD (322) Congo, République démocratique du
- CF (306) Centrafricaine, République
- CG (318) Congo
- CI (272) Côte d'Ivoire
- CM(302) Cameroun
- CV (247) Cap-Vert
- DJ (338) Djibouti
- DZ (208) Algérie
- EG (220) Égypte
- ER (336) Éritrée
- ET (334) Éthiopie
- GA (314) Gabon
- GH (276) Ghana
- GM(252) Gambie
- GN (260) Guinée
- GQ(310) Guinée équatoriale
- GW(257) Guinée-Bissau
- IO (357) Océan Indien, Territoire britannique de l'
- KE (346) Kenya
- KM (375) Comores
- LR (268) Libéria
- LS (395) Lesotho
- LY (216) Libyenne, Jamahiriya arabe

- MA (204) Maroc
- MG(370) Madagascar
- ML (232) Mali
- MR (228) Mauritanie
- MU (373) Maurice
- MW(386) Malawi
- MZ (366) Mozambique
- NA (389) Namibie
- NE (240) Niger
- NG (288) Nigéria
- RW (324) Rwanda
- SC (355) Seychelles
- SD (224) Soudan
- SH (329) Sainte-Hélène
- SL (264) Sierra Leone
- SN (248) Sénégal
- SO (342) Somalie
- ST (311) Sao Tomé-et-Principe
- SZ (393) Swaziland
- TD (244) Tchad
- TG (280) Togo
- TN (212) Tunisie
- TZ (352) Tanzanie, République unie de
- UG (350) Ouganda
- XC (021) Ceuta
- XL (023) Melilla
- YT (377) Mayotte
- ZA (388) Afrique du Sud
- ZM (378) Zambie
- ZW (382) Zimbabwe



## Amérique du Nord et centrale



- BM (413) Bermudes
- BZ (421) Belize
- CA (404) Canada
- CR (436) Costa Rica
- GL (406) Groenland
- GT (416) Guatemala
- HN (424) Honduras
- MX (412) Mexique
- NI (432) Nicaragua
- PA (442) Panama
- PM (408) Saint-Pierre-et-Miquelon
- SV (428) El Salvador
- US (400) États-Unis

## Antilles et Îles Bahamas

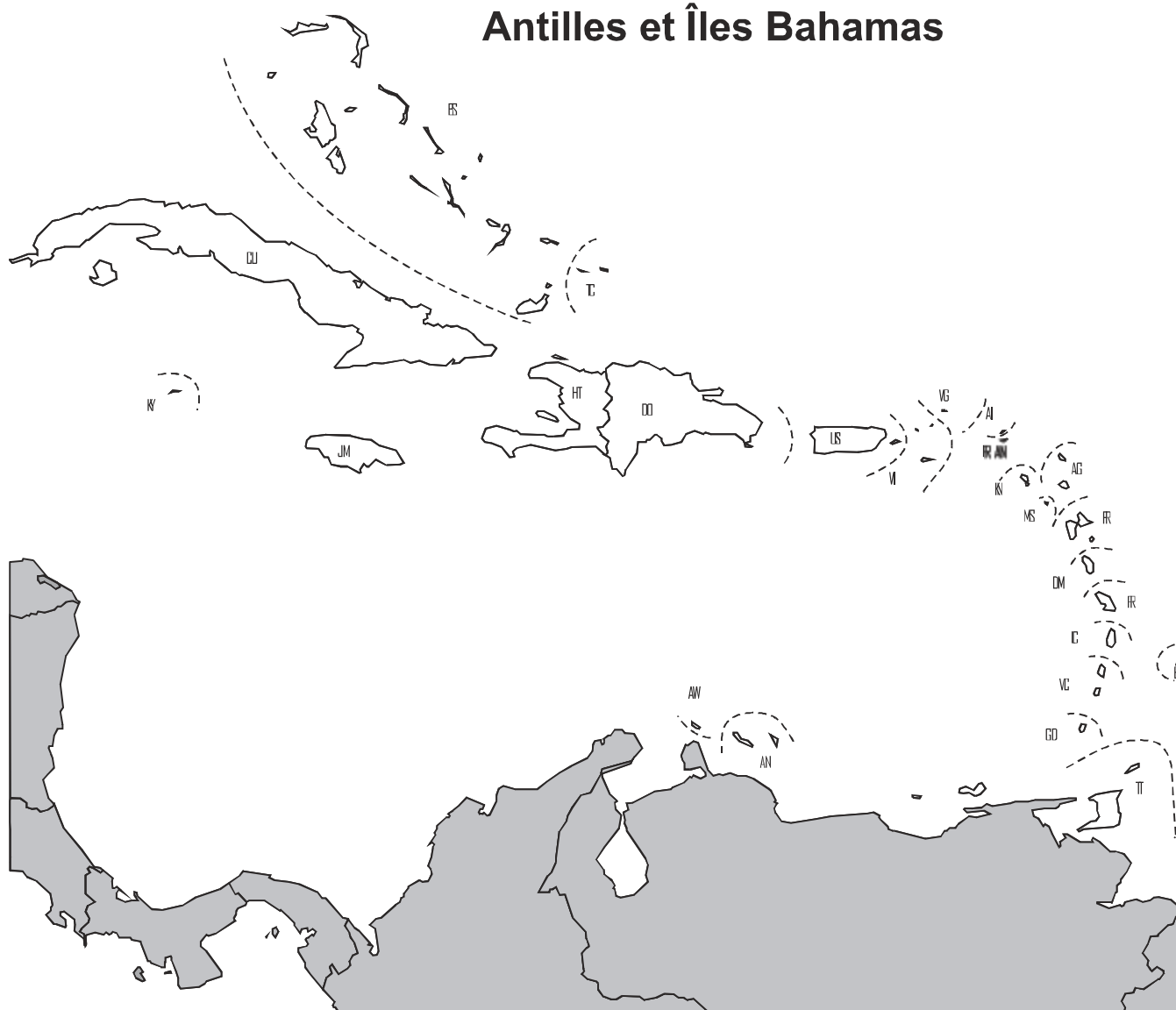

AG (459) Antigua-et-Barbuda  
 AI (446) Anguilla  
 AN (478) Antilles néerlandaises  
 AW (474) Aruba  
 BB (469) Barbade  
 BS (453) Bahamas  
 CU (448) Cuba  
 DM (460) Dominique  
 DO (456) Dominicaine République  
 FR (001) Martinique, Guadeloupe et Saint-Martin (France)  
 GD (473) Grenade  
 HT (452) Haïti

JM (464) Jamaïque  
 KN (449) Saint-Kitts-et-Nevis  
 KY (463) Caïmanes, Îles  
 LC (465) Sainte-Lucie  
 MS (470) Montserrat  
 TC (454) Turks et Caïques, Îles  
 TT (472) Trinité-et-Tobago  
 US (400) Porto Rico (États-Unis)  
 VC (467) Saint-Vincent-et-les Grenadines  
 VG (468) Vierges britanniques, Îles  
 VI (457) Vierges des Etats-Unis, Îles

## Amérique du Sud



AR (528) Argentine  
 BO (516) Bolivie  
 BR (508) Brésil  
 CL (512) Chili  
 CO (480) Colombie  
 EC (500) Équateur  
 FK (529) Falkland, Îles

FR (001) Guyane française (France)  
 GY (488) Guyana  
 PE (504) Pérou  
 PY (520) Paraguay  
 SR (492) Suriname  
 UY (524) Uruguay  
 VE (484) Venezuela

## Moyen-Orient



**AE** (647) Émirats arabes unis  
**BH** (640) Bahreïn  
**IL** (624) Israël  
**IQ** (612) Iraq  
**IR** (616) Iran, République islamique d'  
**JO** (628) Jordanie  
**KW** (636) Kuwaït  
**LB** (604) Liban

**OM**(649) Oman  
**PS** (625) Territoire palestinien occupé  
**QA**(644) Qatar  
**SA** (632) Arabie saoudite  
**SY** (608) Syrie, République arabe  
**TR** (052) Turquie  
**YE** (653) Yémen

## Asie occidentale



AF (660) Afghanistan  
 AM(077) Arménie  
 AZ (078) Azerbaïdjan  
 GE (076) Géorgie  
 KG (083) Kirghizistan  
 KZ (079) Kazakhstan

PK (662) Pakistan  
 RU (075) Russie, Fédération de  
 TJ (082) Tadjikistan  
 TM (080) Turkménistan  
 UZ (081) Ouzbékistan

## Asie orientale

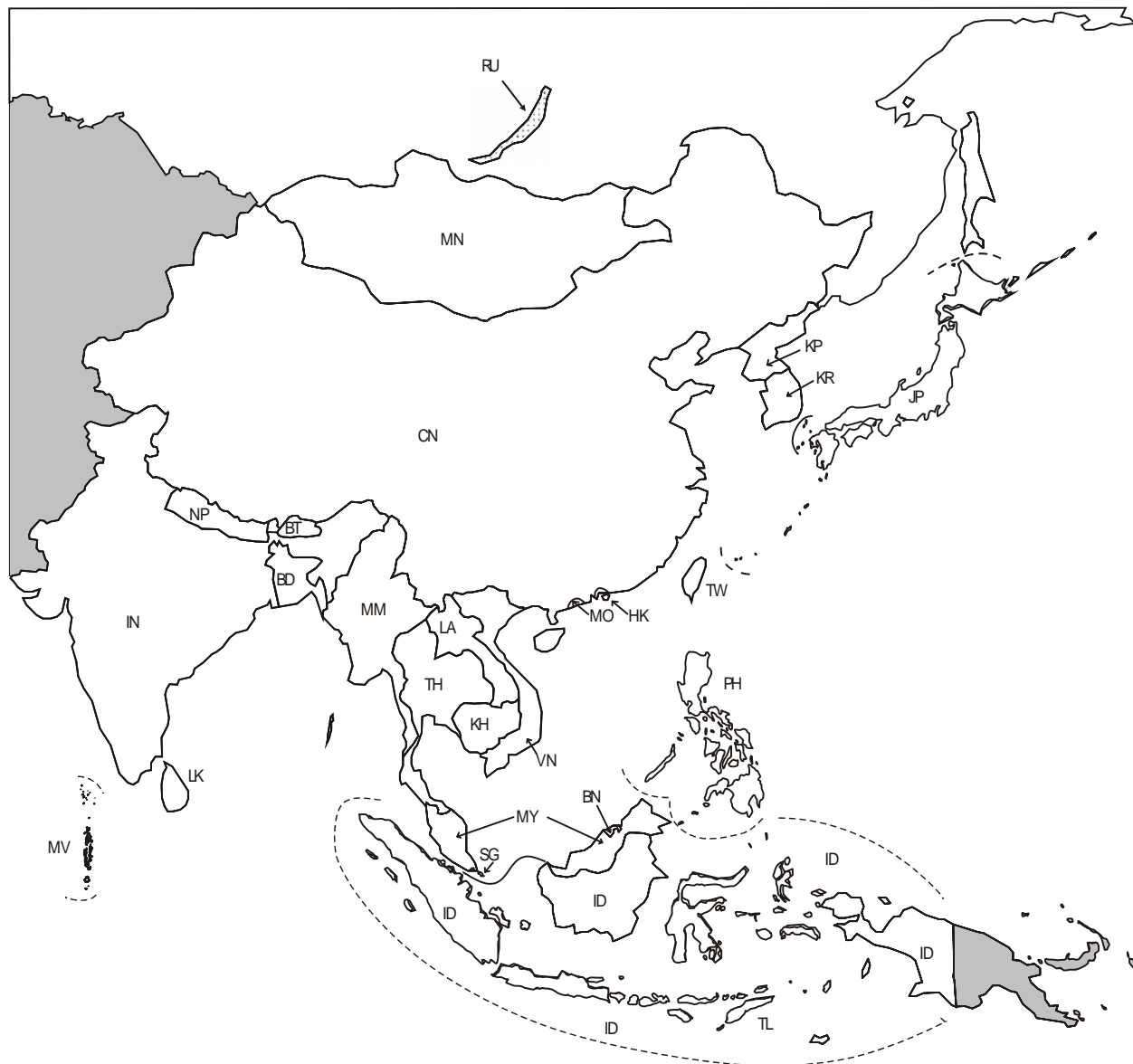

BD (666) Bangladesh  
 BN (703) Brunei Darussalam  
 BT (675) Bhoutan  
 CN (720) Chine, République populaire de  
 HK (740) Hong Kong  
 ID (700) Indonésie  
 IN (664) Inde  
 JP (732) Japon  
 KH (696) Cambodge  
 KP (724) Corée, République populaire démocratique de  
 KR (728) Corée, République de  
 LA (684) Lao, République démocratique populaire  
 LK (669) Sri Lanka

MM (676) Myanmar  
 MN (716) Mongolie  
 MO (743) Macao  
 MV (667) Maldives  
 MY (701) Malaisie  
 NP (672) Népal  
 PH (708) Philippines  
 RU (075) Russie, Fédération de  
 SG (706) Singapour  
 TH (680) Thaïlande  
 TL (626) Timor-Leste  
 TW (736) Taiwan  
 VN (690) Viêt Nam

# Océanie



**AS** (830) Samoa américaine  
**AU** (800) Australie  
**CC** (833) Cocos (Keeling), Îles  
**CK** (837) Cook, Îles  
**CX** (834) Christmas, Île  
**FJ** (815) Fidji  
**FM** (823) Micronésie, États fédérés de  
**GU** (831) Guam  
**HM** (835) Heard, Île et McDonald, Îles  
**KI** (812) Kiribati  
**MH** (824) Marshall, Îles  
**MP** (820) Mariannes du Nord, Îles  
**NC** (809) Nouvelle-Calédonie  
**NF** (836) Norfolk, Île  
**NR** (803) Nauru

**NU** (838) Niue  
**NZ** (804) Nouvelle-Zélande  
**PF** (822) Polynésie française  
**PG** (801) Papouasie-Nouvelle-Guinée  
**PN** (813) Pitcairn  
**PW** (825) Palaos  
**SB** (806) Salomon, Îles  
**TK** (839) Tokelau  
**TO** (817) Tonga  
**TV** (807) Tuvalu  
**UM** (832) Mineures éloignées des États-Unis, Îles  
**US** (400) Hawaï (États-Unis)  
**VU** (816) Vanuatu  
**WF** (811) Wallis et Futuna  
**WS** (819) Samoa

## Antarctique (Pôle Sud)

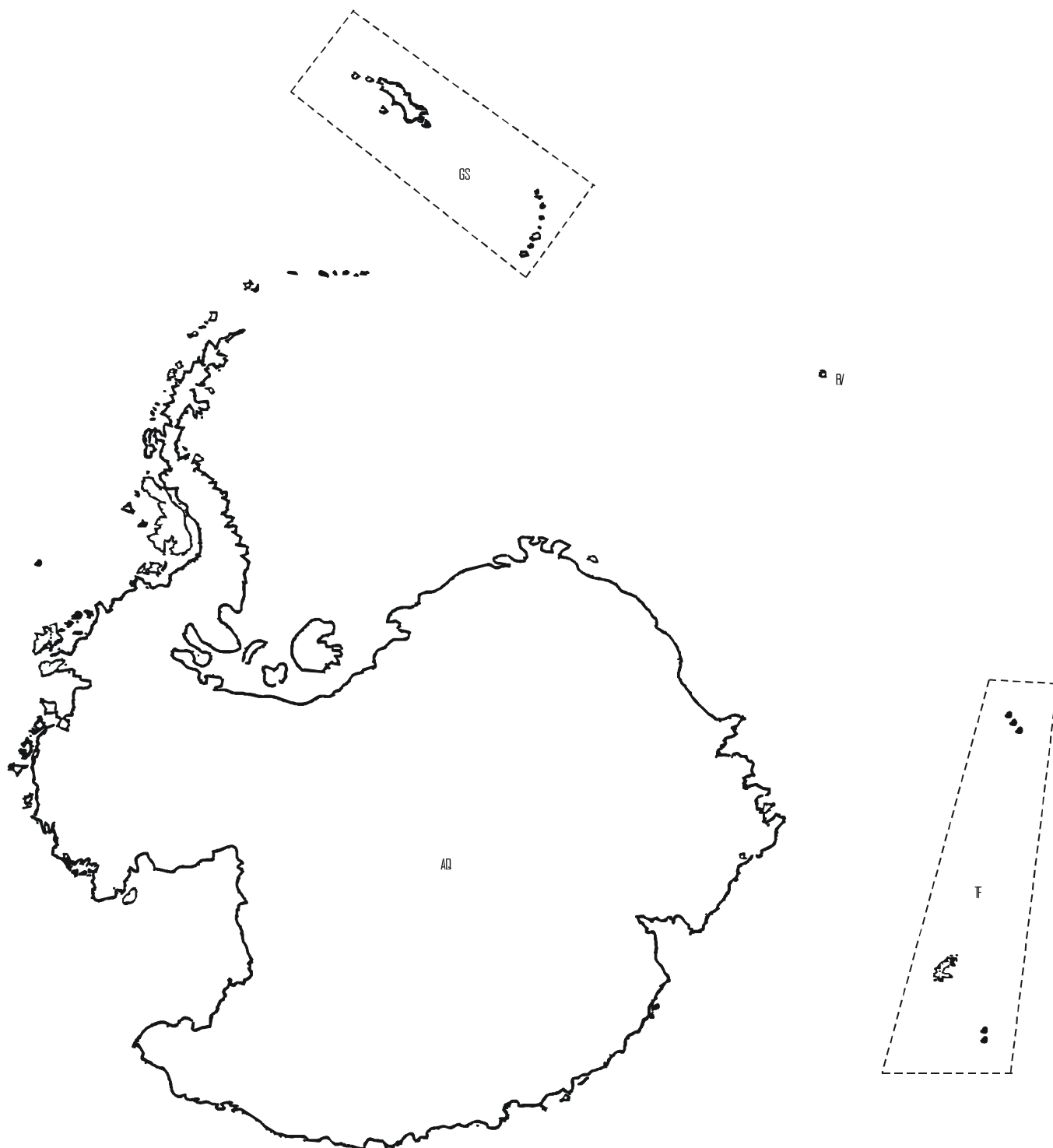

- AQ (891) Antarctique
- BV (892) Bouvet, Île
- GS (893) Géorgie du Sud et les îles Sandwich du Sud
- TF (894) Terres australes françaises





---

## **CHANGEMENTS**

---

**Géonomenclature**

Créations	Suppressions	Modifications
XK (095) Kosovo <sup>1</sup>	CS (094) Serbie-et-Monténégro <sup>2</sup>	KG (083) Kirghize, République
XM (097) Monténégro <sup>1</sup>		VA (045) Saint-Siège (Etat de la Cité du Vatican)
XS (098) Serbie <sup>1</sup>		

**Zones économiques**

Zones	2005
1051 Pays du bassin méditerranéen (hors EU)	- CS (094) Serbie-et-Monténégro <sup>2</sup> - CY (600) Chypre - MT (046) Malte - SI (091) Slovénie + XK (095) Kosovo <sup>1</sup> + XM (097) Monténégro <sup>1</sup> + XS (098) Serbie <sup>1</sup>
1055 MEDA (hors EU) Pays méditerranéens membres du Partenariat Euro-Méditerranéen	- CY (600) Chypre - MT (046) Malte
1120 PECO Pays de l'Europe centrale et orientale	- CS (094) Serbie-et-Monténégro <sup>2</sup> - CZ (061) Tchéque, République - EE (053) Estonie - HU (064) Hongrie - LT (055) Lituanie - LV (054) Lettonie - PL (060) Pologne - SI (091) Slovénie - SK (063) Slovaquie + XK (095) Kosovo <sup>1</sup> + XM (097) Monténégro <sup>1</sup> + XS (098) Serbie <sup>1</sup>

<sup>1</sup> A partir du 1.6.2005

<sup>2</sup> Jusqu'au 31.5.2005

- = Suppressions

+ = Créations

1130 Pays candidats	<ul style="list-style-type: none"> <li>- CY (600) Chypre</li> <li>- CZ (061) Tchèquie, République</li> <li>- EE (053) Estonie</li> <li>- HU (064) Hongrie</li> <li>- LT (055) Lituanie</li> <li>- LV (054) Lettonie</li> <li>- MT (046) Malte</li> <li>- PL (060) Pologne</li> <li>- SI (091) Slovénie</li> <li>- SK (063) Slovaquie</li> <li>+ HR (092) Croatie</li> </ul>
1812 Extra-Union européenne à 25	<ul style="list-style-type: none"> <li>- CS (094) Serbie-et-Monténégro<sup>2</sup></li> <li>+ XK (095) Kosovo<sup>1</sup></li> <li>+ XM (097) Monténégro<sup>1</sup></li> <li>+ XS (098) Serbie</li> </ul>
1820 OCDE (hors UE) Organisation pour la coopération et le développement économique hors UE	<ul style="list-style-type: none"> <li>- CC (833) Cocos (Keeling), Îles</li> <li>- CX (834) Christmas, Îles</li> <li>- CZ (061) Tchèquie, République</li> <li>- HM (835) Heard, Île et McDonald, Îles</li> <li>- HU (064) Hongrie</li> <li>- PL (060) Pologne</li> <li>- SK (063) Slovaquie</li> <li>+ LI (037) Liechtenstein</li> </ul>

### Zones géographiques

Zones	2005
5190 Autres pays européens	<ul style="list-style-type: none"> <li>- CS (094) Serbie-et-Monténégro<sup>2</sup></li> <li>- CY (600) Chypre</li> <li>- CZ (061) Tchèquie, République</li> <li>- EE (053) Estonie</li> <li>- HU (064) Hongrie</li> <li>- LT (055) Lituanie</li> <li>- LV (054) Lettonie</li> <li>- MT (046) Malte</li> <li>- PL (060) Pologne</li> <li>- SI (091) Slovénie</li> <li>- SK (063) Slovaquie</li> <li>+ XK (095) Kosovo<sup>1</sup></li> <li>+ XM (097) Monténégro<sup>1</sup></li> <li>+ XS (098) Serbie<sup>1</sup></li> </ul>

<sup>1</sup> A partir du 1.6.2005

<sup>2</sup> Jusqu'au 31.5.2005

- = Suppressions

+ = Créations



---

## **GEONOMENCLATURE**

---

Code		Libellé	Description	Observations
ISO	GEO			
1	2	3	4	5
AD	(043)	Andorre		
AE	(647)	Émirats arabes unis	Aboû Dabî, Adjmân, Chârdjah, Doubaï, Foudjaïrah, Oumm al Qaiwaïn et Ras al Khaïmah	
AF	(660)	Afghanistan		
AG	(459)	Antigua-et-Barbuda		Y compris l'île Redonda.
AI	(446)	Anguilla		Y compris l'île de Sombrero Voir code GB (006).
AL	(070)	Albanie		
AM	(077)	Arménie		Jusqu'au 30/06/92, l'Arménie figurait sous le code SU (056) Union soviétique.
AN	(478)	Antilles néerlandaises	Bonaire, Curaçao, Saba, Saint-Eustache et la partie méridionale de Saint-Martin	Bonaire, Curaçao font partie du groupe des îles Sous-le-Vent. Saint-Martin, Saba et Saint-Eustache font partie du groupe des îles du Vent. Elles forment un État autonome associé aux Pays-Bas depuis 1954. Voir code NL (003).
AO	(330)	Angola	Y compris Cabinda	L'enclave de Cabinda est bordée par le Congo, le Congo (Rép. dém.) et l'océan Atlantique.
AQ	(891)	Antarctique	Territoires situés au sud du soixantième degré de latitude sud; non compris les Terres australes françaises (TF), l'île Bouvet (BV), la Géorgie du Sud et les îles Sandwich du Sud (GS)	Y compris la terre Adelie, le territoire australien de l'antarctique, l'île Pierre 1er, la terre de la Reine-Maud, la dépendance de Ross et le territoire britannique de l'antarctique comprenant les îles Orcades du Sud, les îles Shetland du Sud et la péninsule antarctique.
AR	(528)	Argentine		Y compris le territoire de la Terre de Feu, partie orientale de la Grande île de la Terre de Feu, et plusieurs îles dont l'île des États.
AS	(830)	Samoa américaines		L'archipel des Samoa américaines comprend sept îles : Ta'u, Olosega, Ofu, Aunu'u, Rose, Swains et Tutuila. Voir code US (400).
AT	(038)	Autriche		
AU	(800)	Australie		Les territoires repris ci-dessous, bien que sous administration australienne, figurent sous les codes suivants: <ul style="list-style-type: none"> <li>•CC (833) - Cocos (Keeling), Îles</li> <li>•CX (834) - Christmas, Île</li> </ul>

Code		Libellé	Description	Observations
ISO	GEO			
1	2	3	4	5
				<ul style="list-style-type: none"> <li>•HM (835) - Heard, Île et McDonald, îles</li> <li>•NF (836) - Norfolk, Île</li> </ul>
AW	(474)	Aruba		Ile des Petites Antilles dotée d'un statut semi-autonome depuis 1986. Voir code NL (003).
AZ	(078)	Azerbaïdjan		Jusqu'au 30/06/92, l'Azerbaïdjan figurait sous le code SU (056) Union soviétique. L'Azerbaïdjan comprend la région autonome du Haut-Karabagh et la république autonome du Nakhitchevan.
BA	(093)	Bosnie-Herzégovine		Jusqu'au 30/06/92, la Bosnie-Herzégovine figurait sous le code YU (048) Yougoslavie. Voir code SI (091).
BB	(469)	Barbade		
BD	(666)	Bangladesh		
BE	(017)	Belgique		
BF	(236)	Burkina Faso		Haute-Volta jusqu'en 1984.
BG	(068)	Bulgarie		
BH	(640)	Bahreïn		État constitué de 33 îles dont les plus importantes sont Bahreïn, Mouharraq et Sitrah.
BI	(328)	Burundi		
BJ	(284)	Bénin		
BM	(413)	Bermudes		Les îles les plus importantes sont la Grande Bermude (ou Main Island), Somerset, Ireland, Saint George, Saint David et Boaz. Voir code GB (006).
BN	(703)	Brunéi Darussalam	Forme usuelle: Brunei	Officiellement Negara Brunéi Darussalam, situé sur l'île de Bornéo.
BO	(516)	Bolivie		
BR	(508)	Brésil		Y compris l'île Fernando de Noronha, les îles Martim Vaz et l'île de Trindade.
BS	(453)	Bahamas		L'archipel comprend notamment les îles Bimini, New Providence, Andros, Eleuthera, Grand Bahama, Great Abaco, Great Inagua, Harbour, Long, Mayaguana et San Salvador.
BT	(675)	Bhoutan		

Code		Libellé	Description	Observations
ISO	GEO			
1	2	3	4	5
BV	(892)	Bouvet, Île		Jusqu'en 2000, l'île Bouvet figurait sous le code XR (890) Régions polaires. Voir code NO (028).
BW	(391)	Botswana		
BY	(073)	Bélarus	Forme usuelle: Biélorussie	Jusqu'au 30/06/92, la Bélarus figurait sous le code SU (056) Union soviétique.
BZ	(421)	Belize		Comprend les îles Ambergris Cay et Turneffe.
CA	(404)	Canada		Comprend l'archipel arctique canadien dont les îles principales sont l'île de Baffin, l'île Banks, l'île Devon, l'île d'Ellesmere, les îles Parry, les îles Sverdrup et l'île Victoria.
CC	(833)	Cocos (Keeling), Îles		Jusqu'en 2000, les îles Cocos figuraient sous le code XO (802) Océanie australienne. Voir code AU (800).
CD	(322)	Congo, République démocratique du	Anciennement: Zaïre	
CF	(306)	Centrafricaine, République		
CG	(318)	Congo		
CH	(039)	Suisse	Y compris le territoire allemand de Büsingen et la commune italienne de Campione d'Italia	
CI	(272)	Côte d'Ivoire		
CK	(837)	Cook, Îles		Jusqu'en 2000, les îles Cook figuraient sous le code XZ (814) Océanie néo-zélandaise. Île principale : Rarotonga. Voir code NZ (804).
CL	(512)	Chili		Le Chili comprend également l'île de Chiloé, l'archipel des Chonos, l'île Wellington, la partie occidentale de la Terre de Feu, les îles Juan Fernández, l'île de Pâques, l'île Sala y Gómez, l'île San Ambrosio et l'île San Félix.
CM	(302)	Cameroun		
CN	(720)	Chine, République populaire de	Forme usuelle : Chine	Y compris la région administrative spéciale de Hong Kong depuis 1997 qui figure sous le code HK (740) et l'île de Hainan.
CO	(480)	Colombie		Y compris l'île de Malpelo, les îles de San Andrés et Providencia.

Code		Libellé	Description	Observations
ISO	GEO			
1	2	3	4	5
CR	(436)	Costa Rica		Y compris l'île du Coco.
CS	(094)	Serbie-et-Monténégro <sup>1</sup>		Jusqu'au 30/06/92, la République fédérale de Yougoslavie figurait sous le code YU (048) Yougoslavie. Voir code SI (091). La Serbie administre la province autonome de Voïvodine. Y compris le Kosovo sous administration internationale en application de la résolution du Conseil de sécurité des Nations Unies du 10 juin 1999.
CU	(448)	Cuba		Cuba est constitué par l'île principale, Cuba, les archipels de Camagüey, de Sabana, des Jardins de la Reine, de los Canarreos, de los Colorados et de l'île de la Jeunesse (anciennement île des Pins).
CV	(247)	Cap-Vert		L'archipel est constitué par les îles de Santo Antão, São Vicente, Santa Luzia, Branco, Raso, São Nicolau, Sal, Boa Vista, Santiago, Brava, Fogo, Rombo et Maio.
CX	(834)	Christmas, Île		Jusqu'en 2000, l'île Christmas figurait sous le code XO (802) Océanie australienne. Voir code AU (800).
CY	(600)	Chypre		
CZ	(061)	Tchèque, République		La République tchèque et la Slovaquie formaient jusqu'en 1992 la Tchécoslovaquie.
DE	(004)	Allemagne	Y compris l'île de Helgoland; non compris le territoire de Büsingen	Le territoire de Büsingen est rattaché à la Suisse. Voir code CH (039).
DJ	(338)	Djibouti		
DK	(008)	Danemark		Les principales îles sont Sjælland, Fionie, Lolland, Falster, Langeland, Møn et Bornholm. Deux territoires sont situés dans l'Atlantique nord: les îles Féroé qui figurent sous le code FO (041) et le Groenland sous le code GL (406); ils ne font pas partie du territoire statistique du Danemark.
DM	(460)	Dominique		
DO	(456)	Dominicaine, République		Elle est constituée par la partie orientale de l'île d'Haïti et l'île Saona.
DZ	(208)	Algérie		
EC	(500)	Équateur	Y compris les îles	Les îles Galápagos comprennent



Code		Libellé	Description	Observations
ISO	GEO			
1	2	3	4	5
			Galápagos	principalement l'île San Cristóbal et l'île Isabela.
EE	(053)	Estonie		Indépendante depuis 1991, fait partie des États Baltés. Les îles Saaremaa et Hiiumaa font partie du territoire de l'Estonie.
EG	(220)	Égypte		
ER	(336)	Érythrée		Comprend l'archipel des Dahlak.
ES	(011)	Espagne	Y compris les îles Baléares et les îles Canaries; non compris Ceuta et Melilla	Les îles Baléares (situées en Méditerranée) sont composées principalement de Majorque, Minorque, Ibiza et Formentera. Les îles Canaries (archipel de l'océan Atlantique situé au nord-ouest du Sahara-Occidental) se composent de Tenerife, Fuerteventura, la Grande Canarie, Lanzarote, La Palma, Gomera et Hierro et font partie du territoire statistique de l'Espagne depuis 1997. XC (021) Ceuta et XL (023) Melilla (enclaves situées en Afrique nord-occidentale) ne font pas partie du territoire statistique de l'Espagne.
ET	(334)	Éthiopie		
EU	(999)	Communauté européenne	Code réservé, dans le cadre des échanges avec les pays tiers, pour la déclaration de l'origine des marchandises, conformément aux conditions prévues par les dispositions communautaires édictées en la matière. Code à ne pas utiliser à des fins statistiques.	
FI	(032)	Finlande	Y compris les îles d'Åland	Les îles d'Åland sont également connues sous la dénomination Ahvenanmaa.
FJ	(815)	Fidji		Viti Levu et Vanua Levu sont les deux îles principales; y compris l'île Rotuma.
FK	(529)	Falkland, Îles (Malouines)		Les deux plus grandes îles sont la Falkland occidentale et la Falkland orientale. Voir code GB (006).
FM	(823)	Micronésie, Etats fédérés de	Chuuk, Kosrae, Pohnpei et Yap	Chuuk (anciennement Truk). Comprend également les îles Carolines, à l'exception des îles Palaos, voir code PW (825). État indépendant depuis 1991. Voir code US (400).

Code		Libellé	Description	Observations
ISO	GEO			
1	2	3	4	5
FO	(041)	Féroé, Îles		Voir code DK (008).
FR	(001)	France	Y compris Monaco et les départements français d'outre-mer (Guadeloupe, Guyane française, Martinique et Réunion)	<p>Les D.O.M., les T.O.M. et les collectivités spéciales forment les «collectivités françaises d'outre-mer».</p> <p>⇒ Seuls les D.O.M. appartiennent au territoire statistique communautaire depuis 1997.</p> <p>⇒ les T.O.M. (territoires d'outre-mer), considérés comme pays tiers, sont:</p> <ul style="list-style-type: none"> <li>•NC (809) - Nouvelle-Calédonie</li> <li>•PF (822) - Polynésie française</li> <li>•TF (894) - Terres australes françaises</li> <li>•WF (811) - Wallis et Futuna</li> </ul> <p>⇒ les collectivités territoriales à statut particulier sont:</p> <ul style="list-style-type: none"> <li>•PM (408) - Saint-Pierre-et-Miquelon</li> <li>•YT (377) - Mayotte</li> </ul> <p>L'île de Corse fait partie du territoire statistique de la France.</p>
GA	(314)	Gabon		
GB	(006)	Royaume-Uni	Grande-Bretagne, Irlande du Nord, îles Anglo-Normandes et île de Man	<p>L'Irlande du Nord est aussi appelée l'Ulster. Les îles Anglo-Normandes comprennent les îles de Jersey, Guernesey, Aurigny et Sercq. Les territoires repris ci-dessous, bien que dépendants du Royaume-Uni, figurent sous les codes suivants:</p> <ul style="list-style-type: none"> <li>•AI (446) - Anguilla</li> <li>•AQ (891) - Antarctique</li> <li>•BM (413) - Bermudes</li> <li>•FK (529) - Falkland, Îles (Malouines)</li> <li>•GI (044) - Gibraltar</li> <li>•GS (893) - Géorgie du Sud et les îles Sandwich du Sud</li> <li>•IO (357) - Océan Indien, Territoire britannique de l'</li> <li>•KY (463) - Caïmanes, Îles</li> <li>•MS (470) - Montserrat</li> <li>•PN (813) - Pitcairn</li> <li>•SH (329) - Sainte-Hélène</li> <li>•TC (454) - Turks et Caïques, Îles</li> <li>•VG (468) - Vierges britanniques, Îles</li> </ul>
GD	(473)	Grenade	Y compris les îles Grenadines du Sud	Les îles Grenadines du Sud comprennent les îles Carriacou et Petit Martinique.
GE	(076)	Géorgie		<p>Jusqu'au 30/06/92, la Géorgie figurait sous le code SU (056) Union soviétique. Elle est constituée par deux républiques autonomes, l'Abkhazie et l'Adjarie, et d'une région autonome, l'Ossétie du Sud.</p>
GH	(276)	Ghana		

Code		Libellé	Description	Observations
ISO	GEO			
1	2	3	4	5
GI	(044)	Gibraltar		Voir code GB (006).
GL	(406)	Groenland		Bénéficie d'un statut d'autonomie. Voir code DK (008).
GM	(252)	Gambie		
GN	(260)	Guinée		La Guinée comprend les îles de Los, au large de Conakry, la capitale.
GQ	(310)	Guinée équatoriale		La Guinée équatoriale se compose d'une partie continentale, le Mbini (anciennement Río Muni), et d'une partie insulaire: l'île de Bioko (anciennement Fernando Poo), l'île d'Annobón (anciennement Pagalu), l'île Corisco et les îles Elobey.
GR	(009)	Grèce		
GS	(893)	Géorgie du Sud et les îles Sandwich du Sud		Jusqu'en 2000, la Géorgie du Sud et les îles Sandwich du Sud figuraient sous le code XR (890) Régions polaires. Voir code GB (006).
GT	(416)	Guatemala		
GU	(831)	Guam		Voir code US (400).
GW	(257)	Guinée-Bissau		Comprend une soixantaine d'îles dont l'archipel des Bijagós.
GY	(488)	Guyana		Ancienne Guyane britannique.
HK	(740)	Hong Kong	Région administrative spéciale de Hong Kong de la République populaire de Chine	Transfert de la souveraineté à la République populaire de Chine en 1997. Hong Kong comprend principalement l'île de Hong Kong, l'île de Lantau et une partie continentale: Kowloon et les Nouveaux Territoires.
HM	(835)	Heard, Île et McDonald, îles		Voir code AU (800).
HN	(424)	Honduras	Y compris les îles du Cygne	Comprend les îles de la Baie.
HR	(092)	Croatie		Jusqu'au 30/06/92, la Croatie figurait sous le code YU (048) Yougoslavie. Voir code SI (091).
HT	(452)	Haïti		Haïti est constitué par la partie occidentale de l'île d'Haïti, l'île de la Gonâve, l'île de la Tortue, l'île à Vache et la Grande Cayemite.
HU	(064)	Hongrie		

Code		Libellé	Description	Observations
ISO	GEO			
1	2	3	4	5
ID	(700)	Indonésie		L'archipel comprend les îles de la Sonde (Sumatra, Java, Bali, Florès, la partie occidentale de Timor), la partie sud de l'île de Bornéo (Kalimantan), Célèbes (Sulawesi), les Moluques et la partie ouest de la Nouvelle-Guinée (Papua).
IE	(007)	Irlande		Aussi connu sous le nom d'Éire.
IL	(624)	Israël		
IN	(664)	Inde		Y compris les îles Laquedives, l'île Minicoy, les îles Amindivi, Andaman et Nicobar.
IO	(357)	Océan Indien, Territoire britannique de l'	Archipel des Chagos	Territoire britannique depuis 1965, l'archipel des Chagos est également dénommée Oil Islands. Voir code GB (006).
IQ	(612)	Iraq		Variante: Irak
IR	(616)	Iran, République islamique d'		
IS	(024)	Islande		
IT	(005)	Italie	Y compris Livigno; non compris la commune de Campione d'Italia	Y compris l'île d'Elbe, la Sardaigne et la Sicile. Le territoire statistique de Campione d'Italia est rattaché à la Suisse Voir code CH (039).
JM	(464)	Jamaïque		
JO	(628)	Jordanie		
JP	(732)	Japon		État constitué essentiellement de quatre îles: Honshu, Hokkaido, Shikoku et Kyushu.
KE	(346)	Kenya		
KG	(083)	Kirghize, République		Jusqu'au 30/06/92 la république Kirghize figurait sous le code SU (056) Union soviétique.
KH	(696)	Cambodge		
KI	(812)	Kiribati		Archipel constitué par les îles Gilbert, les îles Phoenix, une partie des îles de la Ligne et l'île Banaba ( île Océan ).
KM	(375)	Comores	Anjouan, Grande Comore et Mohéli	Anjouan (Ndzouani), Grande Comore (Ngazidja), Mohéli (Moili). L'archipel compte une quatrième île, Mayotte. Voir code YT (377).

Code		Libellé	Description	Observations
ISO	GEO			
1	2	3	4	5
KN	(449)	Saint-Kitts-et-Nevis		Comprend l'île de Saint-Kitts (Saint-Christophe) et l'île de Nevis (Niévès).
KP	(724)	Corée, République populaire démocratique de	Forme usuelle: Corée du Nord	
KR	(728)	Corée, République de	Forme usuelle: Corée du Sud	Y compris Cheju.
KW	(636)	Koweït		Y compris les îles de Boûbiyân, Warbah et de Faïlakah.
KY	(463)	Caïmanes, Îles		L'archipel comprend Grande Caïmane, Petite Caïmane et Brac Caïmane. Voir code GB (006).
KZ	(079)	Kazakhstan		Jusqu'au 30/06/92, le Kazakhstan figurait sous le code SU (056) Union soviétique.
LA	(684)	Lao, République démocratique populaire	Forme usuelle: Laos	
LB	(604)	Liban		
LC	(465)	Sainte-Lucie		
LI	(037)	Liechtenstein		
LK	(669)	Sri Lanka		Anciennement Ceylan.
LR	(268)	Libéria		
LS	(395)	Lesotho		Enclavé dans l'Afrique du Sud.
LT	(055)	Lituanie		Indépendante depuis 1991, fait partie des États Baltes.
LU	(018)	Luxembourg		
LV	(054)	Lettonie		Indépendante depuis 1991, fait partie des États Baltes.
LY	(216)	Libyenne, Jamahiriya arabe	Forme usuelle: Libye	
MA	(204)	Maroc		
MD	(074)	Moldova, République de	Forme usuelle: Moldavie	Jusqu'au 30/06/92, la Moldova figurait sous le code SU (056) Union soviétique.
MG	(370)	Madagascar		Comprend l'île de Nosy-Be.
MH	(824)	Marshall, Îles		L'archipel comprend les atolls Ratak et Ralik. Etat indépendant depuis 1989. Voir code US (400).

Code		Libellé	Description	Observations
ISO	GEO			
1	2	3	4	5
MK	(096)	Macédoine, Ex- République yougoslave de		Jusqu'au 30/06/92, l'ex- République yougoslave de Macédoine figurait sous le code YU (048) Yougoslavie. Voir code SI (091). Code provisoire qui ne préjuge en rien de la dénomination définitive du pays, qui sera agréée dès conclusion des négociations actuellement en cours dans le cadre des Nations-Unies.
ML	(232)	Mali		
MM	(676)	Myanmar	Anciennement: Birmanie	
MN	(716)	Mongolie		
MO	(743)	Macao	Région administrative spéciale de Macao de la République populaire de Chine	Ancien territoire d'outre-mer portugais, situé sur la côte sud-est de la Chine, à l'ouest de Hong Kong. Transfert de la souveraineté à la Chine en 1999.
MP	(820)	Mariannes du Nord, Îles		Les principales îles sont Saipan, Tinian et Rota. Voir code US (400).
MR	(228)	Mauritanie		
MS	(470)	Montserrat		Fait partie des îles Sous-le-Vent des Petites Antilles. Voir code GB (006).
MT	(046)	Malte	Y compris Gozo et Comino	L'archipel est constitué par les îles de Gozo, Comino, Cominotto et Filfola.
MU	(373)	Maurice	Île Maurice, île Rodrigues, îles Agalega et Cargados Carajos Shoals (îles Saint-Brandon)	
MV	(667)	Maldives		
MW	(386)	Malawi		
MX	(412)	Mexique		
MY	(701)	Malaisie	Malaisie péninsulaire et Malaisie orientale (Labuan, Sabah et Sarawak)	La Malaisie orientale se trouve sur l'île de Bornéo.
MZ	(366)	Mozambique		
NA	(389)	Namibie		Indépendant depuis 1990 et avant cette date faisait partie du territoire de l'Afrique du Sud.

Code		Libellé	Description	Observations
ISO	GEO			
1	2	3	4	5
NC	(809)	Nouvelle-Calédonie	Y compris les îles Loyauté (Lifou, Maré et Ouvéa)	Comprend les îles Belep et l'île des Pins. Voir code FR (001).
NE	(240)	Niger		
NF	(836)	Norfolk, Île		Voir code AU (800).
NG	(288)	Nigéria		
NI	(432)	Nicaragua	Y compris les îles du Mais	
NL	(003)	Pays-Bas		Les territoires insulaires autonomes situés dans les Caraïbes faisant partie du royaume figurent sous les codes suivants: <ul style="list-style-type: none"> <li>•AN (478) - Antilles néerlandaises</li> <li>•AW (474) - Aruba</li> </ul>
NO	(028)	Norvège	Y compris l'archipel du Svalbard et l'île Jan Mayen	L'archipel du Svalbard est constitué par le Spitsberg, la Terre du Nord-Est, l'île Barents, l'île Edge, l'île du Prince-Charles, la Terre du Roi-Charles et l'île aux Ours. L'île Bouvet figure sous le code BV (892), l'île Pierre 1er et la Terre de la Reine-Maud figurent sous le code AQ (891).
NP	(672)	Népal		
NR	(803)	Nauru		
NU	(838)	Niué		Voir code NZ (804).
NZ	(804)	Nouvelle-Zélande	Non compris la dépendance de Ross (Antarctique)	Y compris les îles Chatham, Kermadec, Three Kings, Auckland, Campbell, Antipodes, Bounty et Snares. Les îles reprises ci-dessous, bien qu'administrées par la Nouvelle-Zélande, figurent sous les codes suivants: <ul style="list-style-type: none"> <li>•CK (837) - Cook, Îles</li> <li>•NU (838) - Niué</li> <li>•TK (839) - Tokelau</li> </ul>
OM	(649)	Oman		Y compris une partie de la presqu'île de Moussandam
PA	(442)	Panama	Y compris l'ancienne Zone du Canal	Comprend l'archipel des Perles et l'île de Coiba.
PE	(504)	Pérou		
PF	(822)	Polynésie française	Îles Marquises, archipel de la Société (dont Tahiti), archipel des Tuamotu, îles Gambier et îles Australes; y compris l'île Clipperton	L'archipel de la Société (dont Tahiti est l'île la plus importante) est constitué par les îles du Vent et les îles Sous-le-Vent. Îles Gambier (île principale Mangareva). Les îles Australes comprennent Tubuai, Rimatara, Rurutu, Raivavae et Rapa. Île Clipperton, atoll désert au sud de la côte

Code		Libellé	Description	Observations
ISO	GEO			
1	2	3	4	5
				mexicaine. Voir code FR (001).
PG	(801)	Papouasie-Nouvelle-Guinée	Partie orientale de la Nouvelle-Guinée; archipel Bismarck (dont Nouvelle-Bretagne, Nouvelle-Irlande, Lavongai et îles de l'Amirauté); îles Salomon du Nord (Bougainville et Buka); îles Trobriand, île Woodlark, îles d'Entrecasteaux et archipel de la Louisiade	
PH	(708)	Philippines		Les îles principales sont Luçon, Mindanao, Mindoro, Palawan et l'archipel des Visayas.
PK	(662)	Pakistan		
PL	(060)	Pologne		
PM	(408)	Saint-Pierre-et-Miquelon		Collectivité territoriale française à statut particulier. Voir code FR (001).
PN	(813)	Pitcairn	Y compris les îles Ducie, Henderson et Oeno	Sous juridiction du haut commissaire britannique de Nouvelle-Zélande. Voir code GB (006).
PS	(625)	Territoire palestinien occupé	Cisjordanie (y compris Jérusalem-Est) et Bande de Gaza	
PT	(010)	Portugal	Y compris l'archipel des Açores et l'archipel de Madère	L'archipel des Açores est constitué par 9 îles: São Miguel, Santa Maria, Terceira, Graciosa, São Jorge, Pico, Faial, Flores et Corvo. L'archipel de Madère comprend aussi l'île de Porto Santo.
PW	(825)	Palaos	Variante : Belau, Palau	Les Palaos sont constituées par la partie ouest des îles Carolines et comprennent 26 îles dont les îles Babelthuap et Koror. Voir code US (400).
PY	(520)	Paraguay		
QA	(644)	Qatar		
QQ ou	(950)	Avitaillement et soutage	Rubrique facultative	Livraison de provisions de bord et de soute. On entend par: - provisions de bord, les produits divers destinés à la consommation de l'équipage et des passagers des bateaux ou aéronefs. - provisions de soute, les produits nécessaires au fonctionnement des moteurs,



Code		Libellé	Description	Observations
ISO	GEO			
1	2	3	4	5
				machines et autres appareils des bateaux ou aéronefs, tels que le carburant, l'huile et les lubrifiants.
QR	(951)	Avitaillement et soutage dans le cadre des échanges intracommunautaires.	Rubrique facultative	Dans la mesure où l'on peut préciser la nature de l'échange (soit intracommunautaire, soit avec les pays tiers), les codes QR (951) ou QS (952) sont applicables. En cas de non identification de la provenance des marchandises, le code QQ (950) peut être utilisé.
QS	(952)	Avitaillement et soutage dans le cadre des échanges avec les pays tiers.	Rubrique facultative	
QU ou	(958)	Pays et territoires non déterminés	Rubrique facultative	Dans la mesure où l'on peut préciser la nature de l'échange (soit intracommunautaire, soit avec les pays tiers), les codes QV (959) ou QW (960) sont applicables. En cas de non identification de la provenance des marchandises, le code QU (958) peut être utilisé.
QV	(959)	Pays et territoires non déterminés dans le cadre des échanges intracommunautaires	Rubrique facultative	
QW	(960)	Pays et territoires non déterminés dans le cadre des échanges avec les pays tiers	Rubrique facultative	
QX ou	(977)	Pays et territoires non précisés pour des raisons commerciales ou militaires	Rubrique facultative	Dans la mesure où l'on peut préciser la nature de l'échange, les codes QY (978) ou QZ (979) sont applicables. Lorsque pour des raisons de confidentialité d'ordre commercial ou militaire, on ne peut préciser la provenance des marchandises, le code QX (977) peut être utilisé.
QY	(978)	Pays et territoires non précisés pour des raisons commerciales ou militaires dans le cadre des échanges intracommunautaires	Rubrique facultative	
QZ	(979)	Pays et territoires non précisés pour des raisons commerciales ou militaires dans le cadre des échanges avec les pays tiers	Rubrique facultative	
RO	(066)	Roumanie		

Code		Libellé	Description	Observations
ISO	GEO			
1	2	3	4	5
RU	(075)	Russie, Fédération de		La fédération de Russie correspond à l'ancienne République socialiste fédérative soviétique de Russie (RSFSR). Elle comprend aussi: ⇒ l'enclave de Kaliningrad; ⇒ dans l'océan Arctique: la Terre de François-Joseph, la Nouvelle-Zemble, la Zemble du Nord, l'archipel de la Nouvelle-Sibérie, l'île Wrangel; ⇒ dans l'océan Pacifique: les îles Kouriles et Sakhaline.
RW	(324)	Rwanda		
SA	(632)	Arabie saoudite		
SB	(806)	Salomon, Îles		Constituées par les îles Salomon du Sud et les îles Santa Cruz.
SC	(355)	Seychelles	Île Mahé, île Praslin, La Digue, Frégate et Silhouette; îles Amirantes (dont Desroches, Alphonse, Plate et Coëtivy); îles Farquhar (dont Providence); îles Aldabra et îles Cosmoledo	Archipel de 115 îles et îlots.
SD	(224)	Soudan		
SE	(030)	Suède		Comprend également les îles de Gotland et d'Öland.
SG	(706)	Singapour		
SH	(329)	Sainte-Hélène	Y compris l'île de l'Ascension et l'archipel Tristan da Cunha	Les autres îles de l'archipel Tristan da Cunha sont Gough, Inaccessible et Nightingale. Voir code GB (006).
SI	(091)	Slovénie		Jusqu'au 30/06/92, la Slovénie figurait sous le code YU (048) Yougoslavie. Avant 1991, la Slovénie était une république faisant partie de la République socialiste fédérative de Yougoslavie avec la Bosnie-Herzégovine, la Croatie, la Macédoine, le Monténégro et la Serbie.
SK	(063)	Slovaquie		Voir code CZ (061).
SL	(264)	Sierra Leone		Y compris l'île Sherbro.
SM	(047)	Saint-Marin		Etat enclavé dans l'Italie.
SN	(248)	Sénégal		Y compris l'île de Gorée.

Code		Libellé	Description	Observations
ISO	GEO			
1	2	3	4	5
SO	(342)	Somalie		
SR	(492)	Suriname		Ancienne Guyane hollandaise.
ST	(311)	Sao Tomé-et-Principe		Est constitué par l'île de Sao Tomé et l'île de Principe, les îlots de Pedras Tinhosas et Rolas.
SV	(428)	El Salvador		
SY	(608)	Syrienne, République arabe	Forme usuelle: Syrie	
SZ	(393)	Swaziland		Également connu sous le nom de Ngwane.
TC	(454)	Turks et Caïques, Îles		Les îles Turks comprennent notamment Grand Turk et Salt Cay. Voir code GB (006).
TD	(244)	Tchad		
TF	(894)	Terres australes françaises	Comprend les îles Kerguelen, l'île Amsterdam, l'île Saint-Paul, l'archipel Crozet.	Non compris la terre Adélie. Voir code FR (001). Voir code AQ (891).
TG	(280)	Togo		
TH	(680)	Thaïlande		
TJ	(082)	Tadjikistan		Jusqu'au 30/06/92, le Tadjikistan figurait sous le code SU (056) Union soviétique.
TK	(839)	Tokelau		Voir code NZ (804).
TL	(626)	Timor-Leste		
TM	(080)	Turkménistan		Jusqu'au 30/06/92, le Turkménistan figurait sous le code SU (056) Union soviétique.
TN	(212)	Tunisie		Y compris l'île de Jerba.
TO	(817)	Tonga		Est constitué essentiellement par les îles Vava'u et Niuaus, les îles Ha'apai et les îles Tongatapu et Eua.
TR	(052)	Turquie		
TT	(472)	Trinité-et-Tobago		
TV	(807)	Tuvalu		Atoll principal: Funafuti.
TW	(736)	Taïwan	Territoire douanier distinct de Kinmen, Matsu, Penghu et Taïwan	Anciennement Formose. Y compris les îles Pescadores ou Penghu, l'île Quemoy ou Kinmen et l'île Matsou ou Matsu.

Code		Libellé	Description	Observations
ISO	GEO			
1	2	3	4	5
TZ	(352)	Tanzanie, République unie de	Île de Pemba, Tanganyika et île de Zanzibar	Les principales îles sont Zanzibar, Pemba et Mafia. Tanganyika constitue la partie continentale de la Tanzanie.
UA	(072)	Ukraine		Jusqu'au 30/06/92, l'Ukraine figurait sous le code SU (056) Union soviétique.
UG	(350)	Ouganda		
UM	(832)	Mineures éloignées des États-Unis, Îles	Comprend l'île Baker, l'île Howland, l'île Jarvis, l'atoll Johnston, le récif Kingman, les îles Midway, l'île Navassa, l'atoll Palmyra et l'île Wake	L'île de Navassa figurait sous le code XA (810) jusqu'en 1994 et de 1995 à 2000 sous le code US (400). Elle se trouve dans la mer des Antilles (océan Atlantique), les autres îles se situent dans l'océan Pacifique.
US	(400)	États-Unis	Y compris Porto Rico	Incluent l'Alaska et les îles Hawaii Les États-Unis exercent une tutelle sur: ⇒ Porto Rico, les îles Marshall code MH (824), les états fédérés de Micronésie code FM (823), les Palaos code PW (825) et les îles Mariannes du Nord MP (820) qui sont dotées du statut de territoires "librement associés"; ⇒ les Samoa américaines AS (830), Guam GU (831), les îles mineures éloignées des États-Unis UM (832), les îles Vierges des États-Unis VI (457) sont dotées du statut de territoires "non incorporés" aux États-Unis. A l'exception de Porto Rico, les territoires cités ci-dessus ne font pas partie du territoire statistique des États-Unis. Porto Rico est composé des îles Porto Rico, Mona, Vieques et Culebra.
UY	(524)	Uruguay		
UZ	(081)	Ouzbékistan		Jusqu'au 30/06/92, l'Ouzbékistan figurait sous le code SU (056) Union soviétique.
VA	(045)	Saint-Siège (Etat de la Cité du Vatican)		Ne fait pas partie du territoire statistique de l'Italie.
VC	(467)	Saint-Vincent-et-les Grenadines		Constitué par l'île Saint-Vincent et les îles Grenadines du Nord (Bequia, Canouan, Moustique, Mayreau et Union).
VE	(484)	Venezuela		Y compris l'île d'Aves.
VG	(468)	Vierges britanniques, Îles		Archipel des Petites Antilles comprenant principalement Tortola, Virgin Gorda, Anegada, Jost Van Dyke, Peter Island et Salt Island.

Code		Libellé	Description	Observations
ISO	GEO			
1	2	3	4	5
				Voir code GB (006).
VI	(457)	Vierges des États-Unis, Îles		Les trois îles principales sont Saint Thomas, Saint John et Saint Croix. Voir code US (400).
VN	(690)	Viêt Nam		
VU	(816)	Vanuatu		Les îles principales sont Santo, Malakula, Éfaté et Tanna.
WF	(811)	Wallis et Futuna	Y compris l'île Alofi	Uvea est la principale des îles Wallis. Futuna et Alofi constituent les îles de Hoorn. Voir code FR (001).
WS	(819)	Samoa	Anciennement: Samoa occidentales	L'archipel est composé notamment des îles Savai'i, Upolu, Apolima et Manono.
XC	(021)	Ceuta		Voir code ES (011).
XK	(095)	Kosovo <sup>2</sup>	Tel qu'il est défini par la résolution 1244 du Conseil de sécurité des Nations unies du 10 juin 1999.	
XL	(023)	Melilla	Y compris Peñón de Vélez de la Gomera, Peñón de Alhucemas et les îles Chafarinas	Voir code ES (011).
XM	(097)	Montenegro <sup>2</sup>		
XS	(098)	Serbie <sup>2</sup>		
YE	(653)	Yémen	Anciennement: Yémen du Nord et Yémen du Sud	Y compris les îles de Kamaran, de Perim et de Socotra.
YT	(377)	Mayotte	Grande-Terre et Pamandzi	Également dénommée Mahoré (Maoré). Mayotte fait partie de l'archipel des Comores. Voir code FR (001).
ZA	(388)	Afrique du Sud		Y compris l'île Marion et l'île du Prince-Édouard.
ZM	(378)	Zambie		
ZW	(382)	Zimbabwe		

<sup>1</sup> Jusqu'au 31.5.2005

<sup>2</sup> A partir du 1.6.2005



---

## ZONES ECONOMIQUES

---

*Les zones économiques peuvent se chevaucher  
mais ne doivent pas servir à constituer des ensembles plus vastes.*

Code	Libellé	
<b>1000</b>	<b>Monde</b>	
	1010	Union européenne (évolutive)
	1011	Extra-Union européenne (évolutive)
	5990	Divers - pays non identifiés
<b>1010</b>	<b>Union européenne (évolutive)</b>	
AT	038	Autriche
BE	017	Belgique
CY	600	Chypre
CZ	061	Tchèque, République
DE	004	Allemagne
DK	008	Danemark
EE	053	Estonie
ES	011	Espagne
FI	032	Finlande
FR	001	France
GB	006	Royaume-Uni
GR	009	Grèce
HU	064	Hongrie
IE	007	Irlande
IT	005	Italie
LT	055	Lituanie
LU	018	Luxembourg
LV	054	Lettonie
MT	046	Malte
NL	003	Pays-Bas
PL	060	Pologne
PT	010	Portugal
SE	030	Suède
SI	091	Slovénie
SK	063	Slovaquie
	5910	Divers - pays non spécifiés intra
<b>1011</b>	<b>Extra-Union européenne (évolutive)</b>	
	5190	Autres pays européens
	5200	Afrique
	5300	Amérique
	5400	Asie
	5500	Océanie et régions polaires
	5920	Divers - pays non spécifiés extra
<b>1013</b>	<b>Zone euro depuis 1999 (évolutive)</b>	
AT	038	Autriche
BE	017	Belgique
DE	004	Allemagne
ES	011	Espagne
FI	032	Finlande
FR	001	France
GR	009	Grèce
IE	007	Irlande
IT	005	Italie
LU	018	Luxembourg
NL	003	Pays-Bas
PT	010	Portugal
	5910	Divers - pays non spécifiés intra
<b>1014</b>	<b>Extra-Zone euro depuis 1999 (évolutive)</b>	
DK	008	Danemark
GB	006	Royaume-Uni
SE	030	Suède
	1811	Extra-Union européenne à 15
<b>1021</b>	<b>AELE</b> <i>Association européenne de libre échange</i>	
CH	039	Suisse
IS	024	Islande
LI	037	Liechtenstein
NO	028	Norvège
<b>1031</b>	<b>ACP</b> <i>Etats d'Afrique, des Caraïbes et du Pacifique signataires de l'accord de partenariat</i>	
AG	459	Antigua-et-Barbuda
AO	330	Angola
BB	469	Barbade
BF	236	Burkina Faso
BI	328	Burundi
BJ	284	Bénin
BS	453	Bahamas
BW	391	Botswana
BZ	421	Belize
LS	395	Lesotho
MG	370	Madagascar
MH	824	Marshall, Îles
ML	232	Mali
MR	228	Mauritanie
MU	373	Maurice
MW	386	Malawi
MZ	366	Mozambique
NA	389	Namibie

Code		Libellé			
CD	322	Congo, République démocratique du	NE	240	Niger
CF	306	Centrafricaine, République	NG	288	Nigéria
CG	318	Congo	NR	803	Nauru
CI	272	Côte d'Ivoire	NU	838	Niué
CK	837	Cook, Îles	PG	801	Papouasie-Nouvelle-Guinée
CM	302	Cameroun	PW	825	Palaos
CU	448	Cuba	RW	324	Rwanda
CV	247	Cap-Vert	SB	806	Salomon, Îles
DJ	338	Djibouti	SC	355	Seychelles
DM	460	Dominique	SD	224	Soudan
DO	456	Dominicaine, République	SL	264	Sierra Leone
ER	336	Érythrée	SN	248	Sénégal
ET	334	Éthiopie	SO	342	Somalie
FJ	815	Fidji	SR	492	Suriname
FM	823	Micronésie, Etats fédérés de	ST	311	Sao Tomé-et-Principe
GA	314	Gabon	SZ	393	Swaziland
GD	473	Grenade	TD	244	Tchad
GH	276	Ghana	TG	280	Togo
GM	252	Gambie	TL	626	Timor-Leste
GN	260	Guinée	TO	817	Tonga
GQ	310	Guinée équatoriale	TT	472	Trinité-et-Tobago
GW	257	Guinée-Bissau	TV	807	Tuvalu
GY	488	Guyana	TZ	352	Tanzanie, République unie de
HT	452	Haïti	UG	350	Ouganda
JM	464	Jamaïque	VC	467	Saint-Vincent-et-les Grenadines
KE	346	Kenya	VU	816	Vanuatu
KI	812	Kiribati	WS	819	Samoa
KM	375	Comores	ZA	388	Afrique du Sud
KN	449	Saint-Kitts-et-Nevis	ZM	378	Zambie
LC	465	Sainte-Lucie	ZW	382	Zimbabwe
LR	268	Libéria			
<b>1051 Pays du bassin méditerranéen (hors UE)</b>					
AL	070	Albanie	MA	204	Maroc
BA	093	Bosnie-Herzégovine	MK	096	Macédoine, Ex- République yougoslave de
CS	094	Serbie-et-Monténégro <sup>1</sup>	PS	625	Territoire palestinien occupé
DZ	208	Algérie	SY	608	Syrienne, République arabe
EG	220	Égypte	TN	212	Tunisie
GI	044	Gibraltar	TR	052	Turquie
HR	092	Croatie	XC	021	Ceuta
IL	624	Israël	XK	095	Kosovo <sup>2</sup>
JO	628	Jordanie	XL	023	Melilla
LB	604	Liban	XM	097	Montenegro <sup>2</sup>
LY	216	Libyenne, Jamahiriya arabe	XS	098	Serbie <sup>2</sup>
<b>1053 OPEP</b>					
<i>Organisation des pays exportateurs de pétrole</i>					
AE	647	Émirats arabes unis	LY	216	Libyenne, Jamahiriya arabe
DZ	208	Algérie	NG	288	Nigéria
ID	700	Indonésie	QA	644	Qatar
IQ	612	Iraq	SA	632	Arabie saoudite
IR	616	Iran, République islamique d'	VE	484	Venezuela
KW	636	Koweït			
<b>1055 MEDA (hors UE)</b>					
<i>Pays méditerranéens membres du Partenariat Euro-Méditerranéen</i>					
DZ	208	Algérie	MA	204	Maroc



Code			Libellé		
EG	220	Égypte	PS	625	Territoire palestinien occupé
IL	624	Israël	SY	608	Syrienne, République arabe
JO	628	Jordanie	TN	212	Tunisie
LB	604	Liban	TR	052	Turquie
<b>1057 ANASE</b>					
<i>Association des nations de l'Asie du Sud-Est</i>					
BN	703	Brunéi Darussalam	MY	701	Malaisie
ID	700	Indonésie	PH	708	Philippines
KH	696	Cambodge	SG	706	Singapour
LA	684	Lao, République démocratique populaire	TH	680	Thaïlande
MM	676	Myanmar	VN	690	Viêt Nam
<b>1058 Pays de l'Amérique Latine</b>					
AR	528	Argentine	HN	424	Honduras
BO	516	Bolivie	HT	452	Haïti
BR	508	Brésil	MX	412	Mexique
CL	512	Chili	NI	432	Nicaragua
CO	480	Colombie	PA	442	Panama
CR	436	Costa Rica	PE	504	Pérou
CU	448	Cuba	PY	520	Paraguay
DO	456	Dominicaine, République	SV	428	El Salvador
EC	500	Équateur	UY	524	Uruguay
GT	416	Guatemala	VE	484	Venezuela
<b>1059 ASACR</b>					
<i>Association sud-asiatique de coopération régionale</i>					
BD	666	Bangladesh	MV	667	Maldives
BT	675	Bhoutan	NP	672	Népal
IN	664	Inde	PK	662	Pakistan
LK	669	Sri Lanka			
<b>1110 Union européenne à 15</b>					
AT	038	Autriche	GR	009	Grèce
BE	017	Belgique	IE	007	Irlande
DE	004	Allemagne	IT	005	Italie
DK	008	Danemark	LU	018	Luxembourg
ES	011	Espagne	NL	003	Pays-Bas
FI	032	Finlande	PT	010	Portugal
FR	001	France	SE	030	Suède
GB	006	Royaume-Uni		5910	Divers - pays non spécifiés intra
<b>1111 Union européenne à 25</b>					
AT	038	Autriche	IE	007	Irlande
BE	017	Belgique	IT	005	Italie
CY	600	Chypre	LT	055	Lituanie
CZ	061	Tchèque, République	LU	018	Luxembourg
DE	004	Allemagne	LV	054	Lettonie
DK	008	Danemark	MT	046	Malte
EE	053	Estonie	NL	003	Pays-Bas
ES	011	Espagne	PL	060	Pologne
FI	032	Finlande	PT	010	Portugal
FR	001	France	SE	030	Suède
GB	006	Royaume-Uni	SI	091	Slovénie
GR	009	Grèce	SK	063	Slovaquie
HU	064	Hongrie		5910	Divers - pays non spécifiés intra

Code	Libellé					
<b>1113</b>	<b>Zone euro à 12</b>					
	AT	038	Autriche	IE	007	Irlande
	BE	017	Belgique	IT	005	Italie
	DE	004	Allemagne	LU	018	Luxembourg
	ES	011	Espagne	NL	003	Pays-Bas
	FI	032	Finlande	PT	010	Portugal
	FR	001	France		5910	Divers - pays non spécifiés intra
	GR	009	Grèce			
<b>1115</b>	<b>EEE</b>					
	<i>Espace économique européen</i>					
	IS	024	Islande	NO	028	Norvège
	LI	037	Liechtenstein		1010	Union européenne (évolutive)
<b>1120</b>	<b>PECO</b>					
	<i>Pays de l'Europe centrale et orientale</i>					
	AL	070	Albanie	MK	096	Macédoine, Ex- République yougoslave de
	BA	093	Bosnie-Herzégovine	RO	066	Roumanie
	BG	068	Bulgarie	XK	095	Kosovo <sup>2</sup>
	CS	094	Serbie-et-Monténégro <sup>1</sup>	XM	097	Montenegro <sup>2</sup>
	HR	092	Croatie	XS	098	Serbie <sup>2</sup>
<b>1130</b>	<b>Pays candidats</b>					
	BG	068	Bulgarie	RO	066	Roumanie
	HR	092	Croatie	TR	052	Turquie
<b>1310</b>	<b>ALENA</b>					
	<i>Accord de libre échange nord-américain</i>					
	CA	404	Canada	US	400	États-Unis
	MX	412	Mexique			
<b>1330</b>	<b>MERCOSUR</b>					
	<i>Marché commun de l'Amérique du Sud</i>					
	AR	528	Argentine	PY	520	Paraguay
	BR	508	Brésil	UY	524	Uruguay
<b>1410</b>	<b>NPI</b>					
	<i>Nouveaux pays industrialisés asiatiques</i>					
	HK	740	Hong Kong	SG	706	Singapour
	KR	728	Corée, République de	TW	736	Taïwan
<b>1415</b>	<b>EDA</b>					
	<i>Economies dynamiques asiatiques</i>					
	HK	740	Hong Kong	SG	706	Singapour
	KR	728	Corée, République de	TH	680	Thaïlande
	MY	701	Malaisie	TW	736	Taïwan
<b>1420</b>	<b>CEAP</b>					
	<i>Coopération économique Asie-Pacifique</i>					
	AU	800	Australie	NZ	804	Nouvelle-Zélande
	BN	703	Brunéi Darussalam	PE	504	Pérou
	CA	404	Canada	PG	801	Papouasie-Nouvelle-Guinée
	CL	512	Chili	PH	708	Philippines
	CN	720	Chine, République populaire de	RU	075	Russie, Fédération de
	HK	740	Hong Kong	SG	706	Singapour
	ID	700	Indonésie	TH	680	Thaïlande

Code	Libellé					
	JP	732	Japon	TW	736	Taïwan
	KR	728	Corée, République de	US	400	États-Unis
	MX	412	Mexique	VN	690	Viêt Nam
	MY	701	Malaisie			
<b>1430</b>	<b>PMA</b>					
	<i>Pays les moins avancés</i>					
	AF	660	Afghanistan	ML	232	Mali
	AO	330	Angola	MM	676	Myanmar
	BD	666	Bangladesh	MR	228	Mauritanie
	BF	236	Burkina Faso	MV	667	Maldives
	BI	328	Burundi	MW	386	Malawi
	BJ	284	Bénin	MZ	366	Mozambique
	BT	675	Bhoutan	NE	240	Niger
	CD	322	Congo, République démocratique du	NP	672	Népal
	CF	306	Centrafricaine, République	RW	324	Rwanda
	CV	247	Cap-Vert	SB	806	Salomon, Îles
	DJ	338	Djibouti	SD	224	Soudan
	ER	336	Érythrée	SL	264	Sierra Leone
	ET	334	Éthiopie	SN	248	Sénégal
	GM	252	Gambie	SO	342	Somalie
	GN	260	Guinée	ST	311	Sao Tomé-et-Principe
	GQ	310	Guinée équatoriale	TD	244	Tchad
	GW	257	Guinée-Bissau	TG	280	Togo
	HT	452	Haïti	TV	807	Tuvalu
	KH	696	Cambodge	TZ	352	Tanzanie, République unie de
	KI	812	Kiribati	UG	350	Ouganda
	KM	375	Comores	VU	816	Vanuatu
	LA	684	Lao, République démocratique populaire	WS	819	Samoa
	LR	268	Libéria	YE	653	Yémen
	LS	395	Lesotho	ZM	378	Zambie
	MG	370	Madagascar			
<b>1811</b>	<b>Extra-Union européenne à 15</b>					
	CY	600	Chypre	MT	046	Malte
	CZ	061	Tchèque, République	PL	060	Pologne
	EE	053	Estonie	SI	091	Slovénie
	HU	064	Hongrie	SK	063	Slovaquie
	LT	055	Lituanie		1812	Extra-Union européenne à 25
	LV	054	Lettonie			
<b>1812</b>	<b>Extra-Union européenne à 25</b>					
	AD	043	Andorre	RO	066	Roumanie
	AL	070	Albanie	RU	075	Russie, Fédération de
	BA	093	Bosnie-Herzégovine	SM	047	Saint-Marin
	BG	068	Bulgarie	TR	052	Turquie
	BY	073	Bélarus	UA	072	Ukraine
	CH	039	Suisse	VA	045	Saint-Siège ( Etat de la Cité du Vatican )
	CS	094	Serbie-et-Monténégro <sup>1</sup>	XK	095	Kosovo <sup>2</sup>
	FO	041	Féroé, Îles	XM	097	Montenegro <sup>2</sup>
	GI	044	Gibraltar	XS	098	Serbie <sup>2</sup>
	HR	092	Croatie		5200	Afrique
	IS	024	Islande		5300	Amérique
	LI	037	Liechtenstein		5400	Asie
	MD	074	Moldova, République de		5500	Océanie et régions polaires

	MK	096	Macédoine, Ex- République yougoslave de		5920	Divers - pays non spécifiés extra
	NO	028	Norvège			
<b>1813</b>	<b>Extra-zone euro à 12</b>					
	DK	008	Danemark	SE	030	Suède
	GB	006	Royaume-Uni		1811	Extra-Union européenne à 15
<b>1815</b>	<b>CEI</b>					
	<i>Communauté des Etats indépendants</i>					
	AM	077	Arménie	MD	074	Moldova, République de
	AZ	078	Azerbaïdjan	RU	075	Russie, Fédération de
	BY	073	Bélarus	TJ	082	Tadjikistan
	GE	076	Géorgie	TM	080	Turkménistan
	KG	083	Kirghize, République	UA	072	Ukraine
	KZ	079	Kazakhstan	UZ	081	Ouzbékistan
<b>1820</b>	<b>OCDE (hors UE)</b>					
	<i>Organisation pour la coopération et le développement économique hors U.E.</i>					
	AU	800	Australie	MX	412	Mexique
	CA	404	Canada	NO	028	Norvège
	CH	039	Suisse	NZ	804	Nouvelle-Zélande
	IS	024	Islande	TR	052	Turquie
	JP	732	Japon	US	400	États-Unis
	KR	728	Corée, République de	VI	457	Vierges des États-Unis, Îles
	LI	037	Liechtenstein			

<sup>1</sup> Jusqu'au 31.5.2005

<sup>2</sup> A partir du 1.6.2005



---

## ZONES GEOGRAPHIQUES

---

*Les zones géographiques ne se chevauchent pas.*

Code	Libellé	
<b>5000</b>	<b>Monde</b>	
	5100	Europe
	5200	Afrique
	5300	Amérique
	5400	Asie
	5500	Océanie et régions polaires
	5900	Divers - pays non spécifiés et pays non identifiés
<b>5100</b>	<b>Europe</b>	
	5110	Union européenne
	5190	Autres pays européens
<b>5110</b>	<b>Union européenne</b>	
AT	038	Autriche
BE	017	Belgique
CY	600	Chypre
CZ	061	Tchèque, République
DE	004	Allemagne
DK	008	Danemark
EE	053	Estonie
ES	011	Espagne
FI	032	Finlande
FR	001	France
GB	006	Royaume-Uni
GR	009	Grèce
HU	064	Hongrie
IE	007	Irlande
IT	005	Italie
LT	055	Lituanie
LU	018	Luxembourg
LV	054	Lettonie
MT	046	Malte
NL	003	Pays-Bas
PL	060	Pologne
PT	010	Portugal
SE	030	Suède
SI	091	Slovénie
SK	063	Slovaquie
	5910	Divers - pays non spécifiés intra
<b>5190</b>	<b>Autres pays européens</b>	
AD	043	Andorre
AL	070	Albanie
BA	093	Bosnie-Herzégovine
BG	068	Bulgarie
BY	073	Bélarus
CH	039	Suisse
CS	094	Serbie-et-Monténégro <sup>1</sup>
FO	041	Féroé, Îles
GI	044	Gibraltar
HR	092	Croatie
IS	024	Islande
LI	037	Liechtenstein
MD	074	Moldova, République de
MK	096	Macédoine, Ex- République yougoslave de
NO	028	Norvège
RO	066	Roumanie
RU	075	Russie, Fédération de
SM	047	Saint-Marin
TR	052	Turquie
UA	072	Ukraine
VA	045	Saint-Siège ( Etat de la Cité du Vatican )
XK	095	Kosovo <sup>2</sup>
XM	097	Montenegro <sup>2</sup>
XS	098	Serbie <sup>2</sup>
<b>5200</b>	<b>Afrique</b>	
	5210	Afrique du Nord
	5290	Autres pays d'Afrique
<b>5210</b>	<b>Afrique du Nord</b>	
DZ	208	Algérie
EG	220	Égypte
LY	216	Libyenne, Jamahiriya arabe
MA	204	Maroc
TN	212	Tunisie
XC	021	Ceuta
XL	023	Melilla
<b>5290</b>	<b>Autres pays d'Afrique</b>	
AO	330	Angola
BF	236	Burkina Faso
BI	328	Burundi
ML	232	Mali
MR	228	Mauritanie
MU	373	Maurice

Code	Libellé				
BJ	284	Bénin	MW	386	Malawi
BW	391	Botswana	MZ	366	Mozambique
CD	322	Congo, République démocratique du	NA	389	Namibie
CF	306	Centrafricaine, République	NE	240	Niger
CG	318	Congo	NG	288	Nigéria
CI	272	Côte d'Ivoire	RW	324	Rwanda
CM	302	Cameroun	SC	355	Seychelles
CV	247	Cap-Vert	SD	224	Soudan
DJ	338	Djibouti	SH	329	Sainte-Hélène
ER	336	Érythrée	SL	264	Sierra Leone
ET	334	Éthiopie	SN	248	Sénégal
GA	314	Gabon	SO	342	Somalie
GH	276	Ghana	ST	311	Sao Tomé-et-Principe
GM	252	Gambie	SZ	393	Swaziland
GN	260	Guinée	TD	244	Tchad
GQ	310	Guinée équatoriale	TG	280	Togo
GW	257	Guinée-Bissau	TZ	352	Tanzanie, République unie de
IO	357	Océan Indien, Territoire britannique de l'	UG	350	Ouganda
KE	346	Kenya	YT	377	Mayotte
KM	375	Comores	ZA	388	Afrique du Sud
LR	268	Libéria	ZM	378	Zambie
LS	395	Lesotho	ZW	382	Zimbabwe
MG	370	Madagascar			
<b>5300</b>	<b>Amérique</b>				
	5310	Amérique du Nord		5330	Amérique du Sud
	5320	Amérique Centrale et Antilles			
<b>5310</b>	<b>Amérique du Nord</b>				
CA	404	Canada	PM	408	Saint-Pierre-et-Miquelon
GL	406	Groenland	US	400	États-Unis
<b>5320</b>	<b>Amérique Centrale et Antilles</b>				
AG	459	Antigua-et-Barbuda	HT	452	Haïti
AI	446	Anguilla	JM	464	Jamaïque
AN	478	Antilles néerlandaises	KN	449	Saint-Kitts-et-Nevis
AW	474	Aruba	KY	463	Caïmanes, Îles
BB	469	Barbade	LC	465	Sainte-Lucie
BM	413	Bermudes	MS	470	Montserrat
BS	453	Bahamas	MX	412	Mexique
BZ	421	Belize	NI	432	Nicaragua
CR	436	Costa Rica	PA	442	Panama
CU	448	Cuba	SV	428	El Salvador
DM	460	Dominique	TC	454	Turks et Caïques, Îles
DO	456	Dominicaine, République	TT	472	Trinité-et-Tobago
GD	473	Grenade	VC	467	Saint-Vincent-et-les Grenadines
GT	416	Guatemala	VG	468	Vierges britanniques, Îles
HN	424	Honduras	VI	457	Vierges des États-Unis, Îles
<b>5330</b>	<b>Amérique du Sud</b>				
AR	528	Argentine	GY	488	Guyana
BO	516	Bolivie	PE	504	Pérou
BR	508	Brésil	PY	520	Paraguay
CL	512	Chili	SR	492	Suriname
CO	480	Colombie	UY	524	Uruguay
EC	500	Équateur	VE	484	Venezuela
FK	529	Falkland, Îles (Malouines)			

Code	Libellé					
<b>5400</b>	<b>Asie</b>					
	5410	Proche et Moyen Orient d'Asie		5490	Autres pays d'Asie	
<b>5410</b>	<b>Proche et Moyen Orient d'Asie</b>					
AE	647	Émirats arabes unis		KW	636	Koweït
AM	077	Arménie		LB	604	Liban
AZ	078	Azerbaïdjan		OM	649	Oman
BH	640	Bahreïn		PS	625	Territoire palestinien occupé
GE	076	Géorgie		QA	644	Qatar
IL	624	Israël		SA	632	Arabie saoudite
IQ	612	Iraq		SY	608	Syrienne, République arabe
IR	616	Iran, République islamique d'		YE	653	Yémen
JO	628	Jordanie				
<b>5490</b>	<b>Autres pays d'Asie</b>					
AF	660	Afghanistan		MM	676	Myanmar
BD	666	Bangladesh		MN	716	Mongolie
BN	703	Brunéi Darussalam		MO	743	Macao
BT	675	Bhoutan		MV	667	Maldives
CN	720	Chine, République populaire de		MY	701	Malaisie
HK	740	Hong Kong		NP	672	Népal
ID	700	Indonésie		PH	708	Philippines
IN	664	Inde		PK	662	Pakistan
JP	732	Japon		SG	706	Singapour
KG	083	Kirghize, République		TH	680	Thaïlande
KH	696	Cambodge		TJ	082	Tadjikistan
KP	724	Corée, République populaire démocratique de		TL	626	Timor-Leste
KR	728	Corée, République de		TM	080	Turkménistan
KZ	079	Kazakhstan		TW	736	Taiwan
LA	684	Lao, République démocratique populaire		UZ	081	Ouzbékistan
LK	669	Sri Lanka		VN	690	Viêt Nam
<b>5500</b>	<b>Océanie et régions polaires</b>					
	5510	Australie et Nouvelle Zélande		5590	Autres pays d'Océanie et régions polaires	
<b>5510</b>	<b>Australie et Nouvelle Zélande</b>					
AU	800	Australie		NF	836	Norfolk, Île
CC	833	Cocos (Keeling), Îles		NU	838	Niué
CK	837	Cook, Îles		NZ	804	Nouvelle-Zélande
CX	834	Christmas, Île		TK	839	Tokelau
HM	835	Heard, Île et McDonald, îles				
<b>5590</b>	<b>Autres pays d'Océanie et régions polaires</b>					
AQ	891	Antarctique		PF	822	Polynésie française
AS	830	Samoa américaines		PG	801	Papouasie-Nouvelle-Guinée
BV	892	Bouvet, Île		PN	813	Pitcairn
FJ	815	Fidji		PW	825	Palaos
FM	823	Micronésie, Etats fédérés de		SB	806	Salomon, Îles
GS	893	Géorgie du Sud et les îles Sandwich du Sud		TF	894	Terres australes françaises
GU	831	Guam		TO	817	Tonga
KI	812	Kiribati		TV	807	Tuvalu
MH	824	Marshall, Îles		UM	832	Mineures éloignées des États-Unis, Îles



Code		Libellé			
MP	820	Mariannes du Nord, Îles	VU	816	Vanuatu
NC	809	Nouvelle-Calédonie	WF	811	Wallis et Futuna
NR	803	Nauru	WS	819	Samoa
<b>5900</b>		<b>Divers - pays non spécifiés et pays non identifiés</b>			
	5910	Divers - pays non spécifiés intra		5990	Divers - pays non identifiés
	5920	Divers - pays non spécifiés extra			
<b>5910</b>		<b>Divers - pays non spécifiés intra</b>			
QR	951	Avitaillement et soutage dans le cadre des échanges intracommunautaires.	QY	978	Pays et territoires non précisés pour des raisons commerciales ou militaires dans le cadre des échanges intracommunautaires
QV	959	Pays et territoires non déterminés dans le cadre des échanges intracommunautaires			
<b>5920</b>		<b>Divers - pays non spécifiés extra</b>			
QS	952	Avitaillement et soutage dans le cadre des échanges avec les pays tiers.	QZ	979	Pays et territoires non précisés pour des raisons commerciales ou militaires dans le cadre des échanges avec les pays tiers
QW	960	Pays et territoires non déterminés dans le cadre des échanges avec les pays tiers			
<b>5990</b>		<b>Divers - pays non identifiés</b>			
QQ	950	Avitaillement et soutage	QX	977	Pays et territoires non précisés pour des raisons commerciales ou militaires
QU	958	Pays et territoires non déterminés			

<sup>1</sup> Jusqu'au 31.5.2005

<sup>2</sup> A partir du 1.6.2005



---

## **EVOLUTION DES CODES**

---

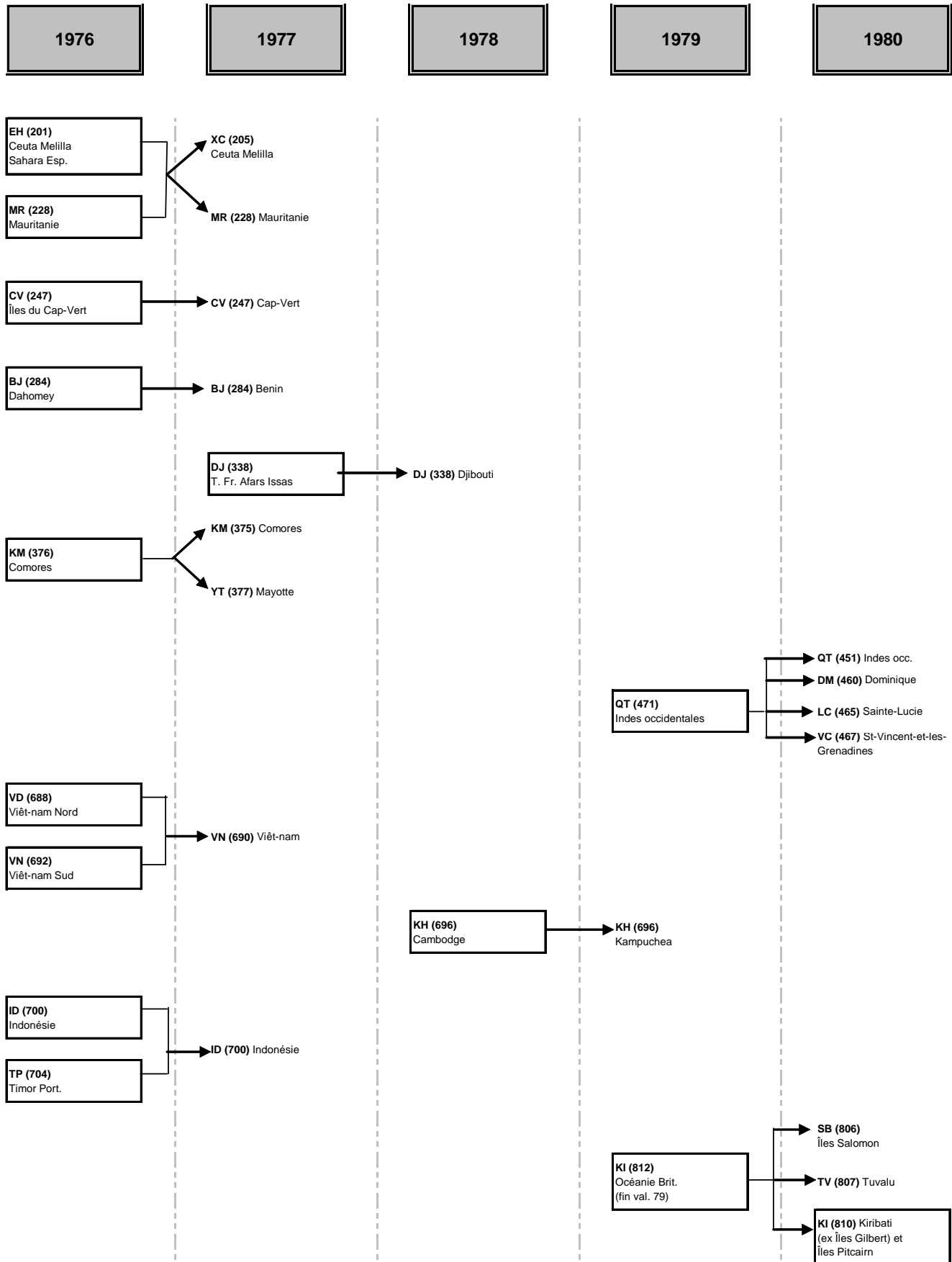

**1980**

**1981**

**1982**

**1983**

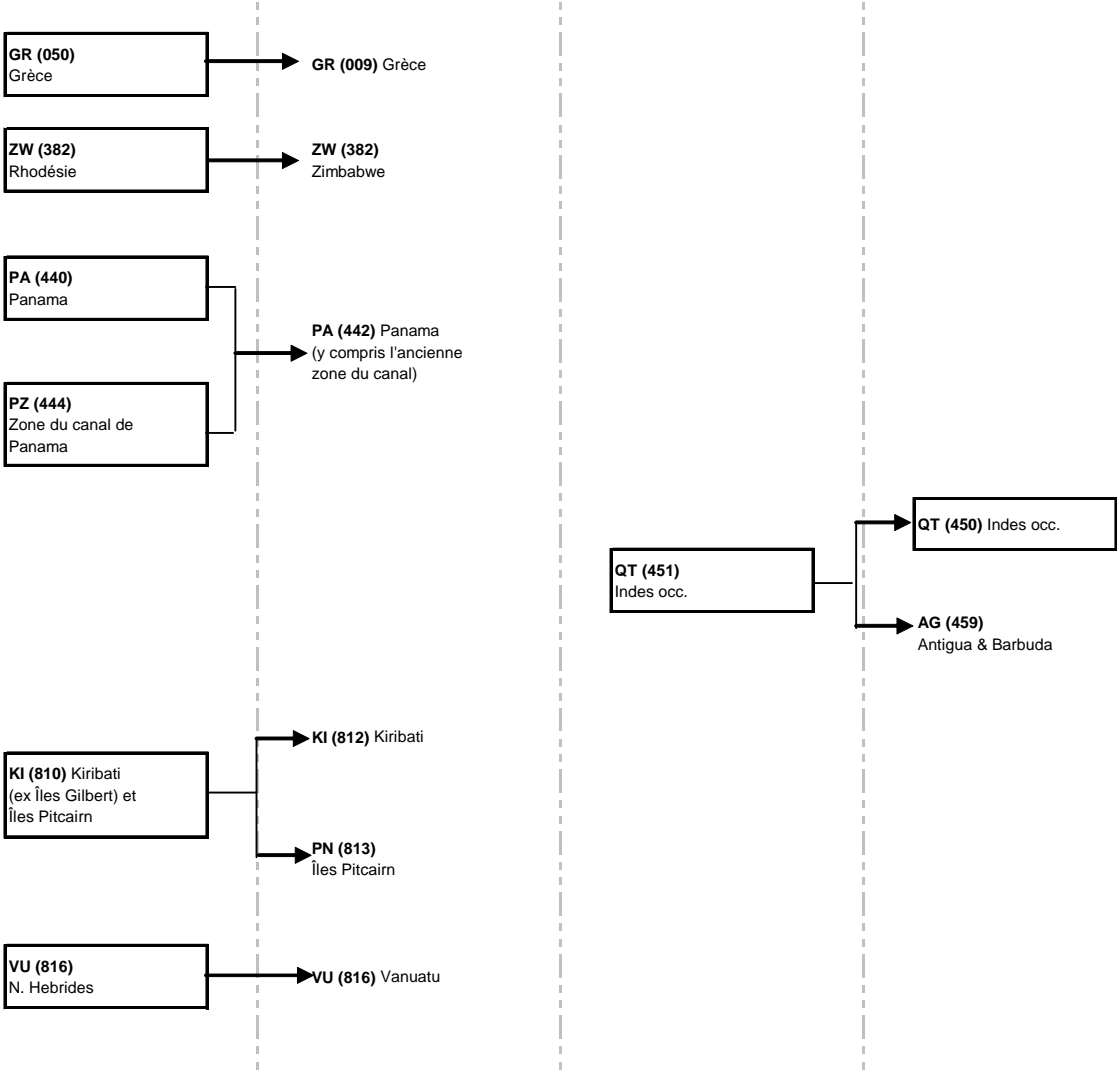

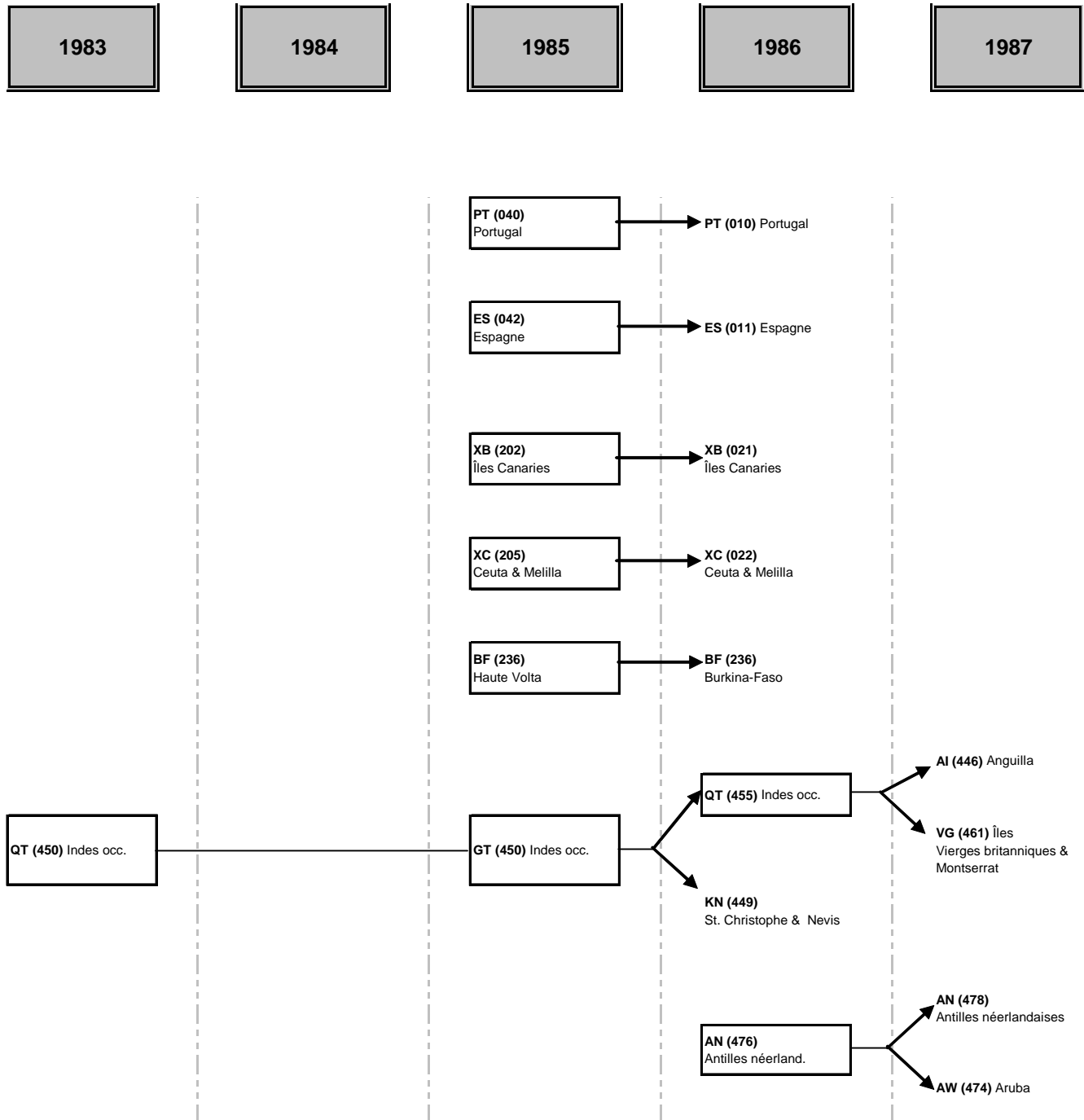

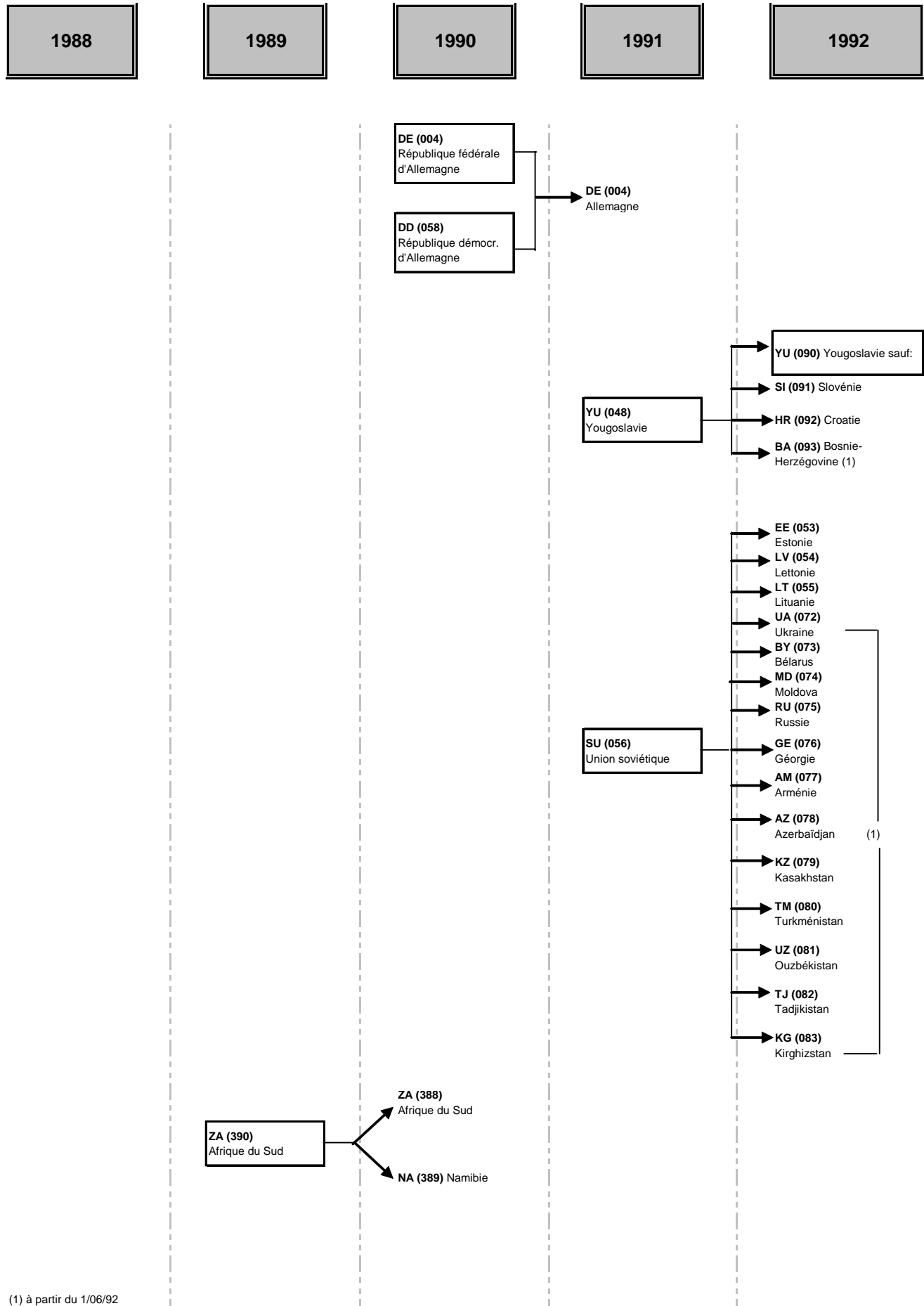

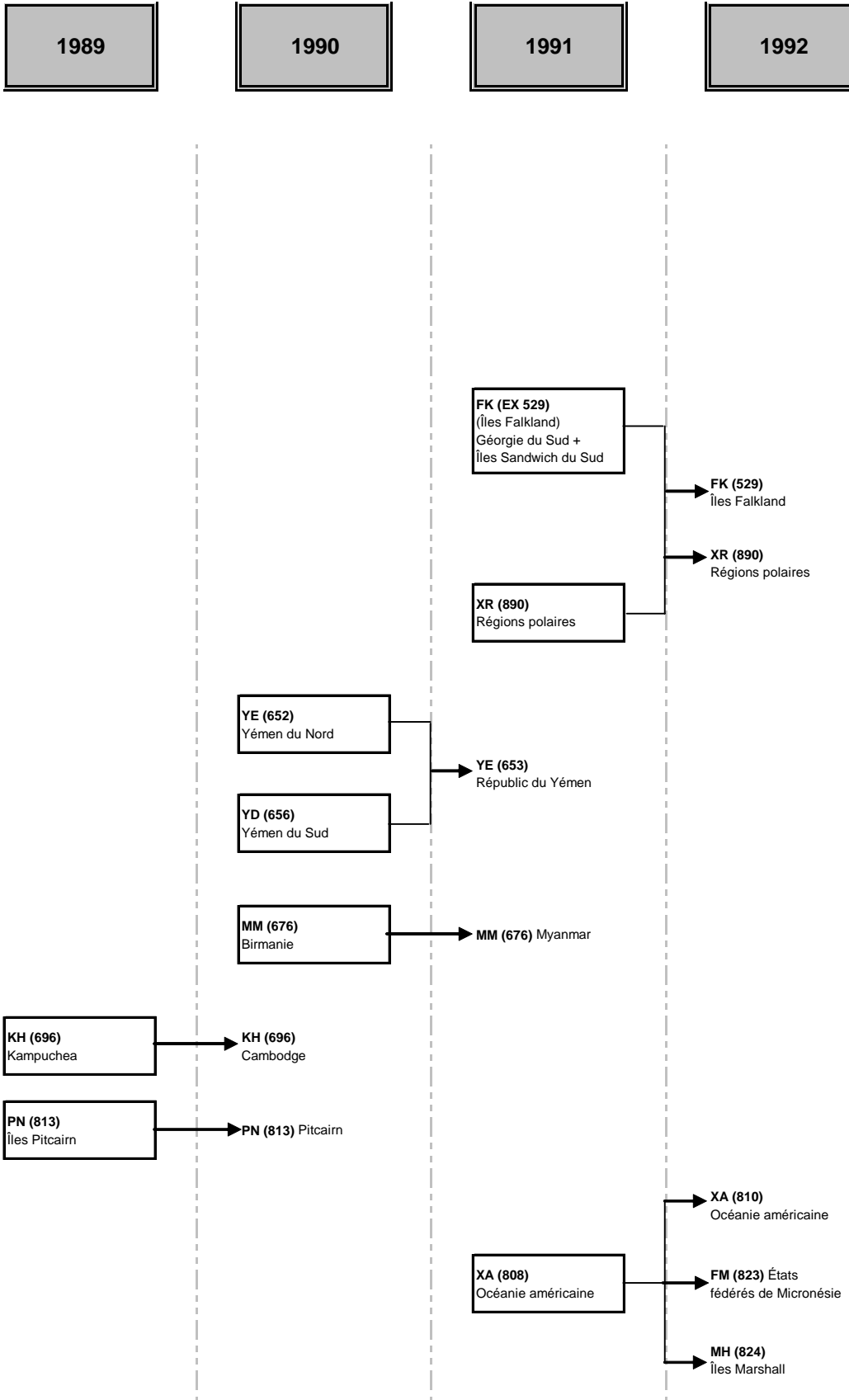

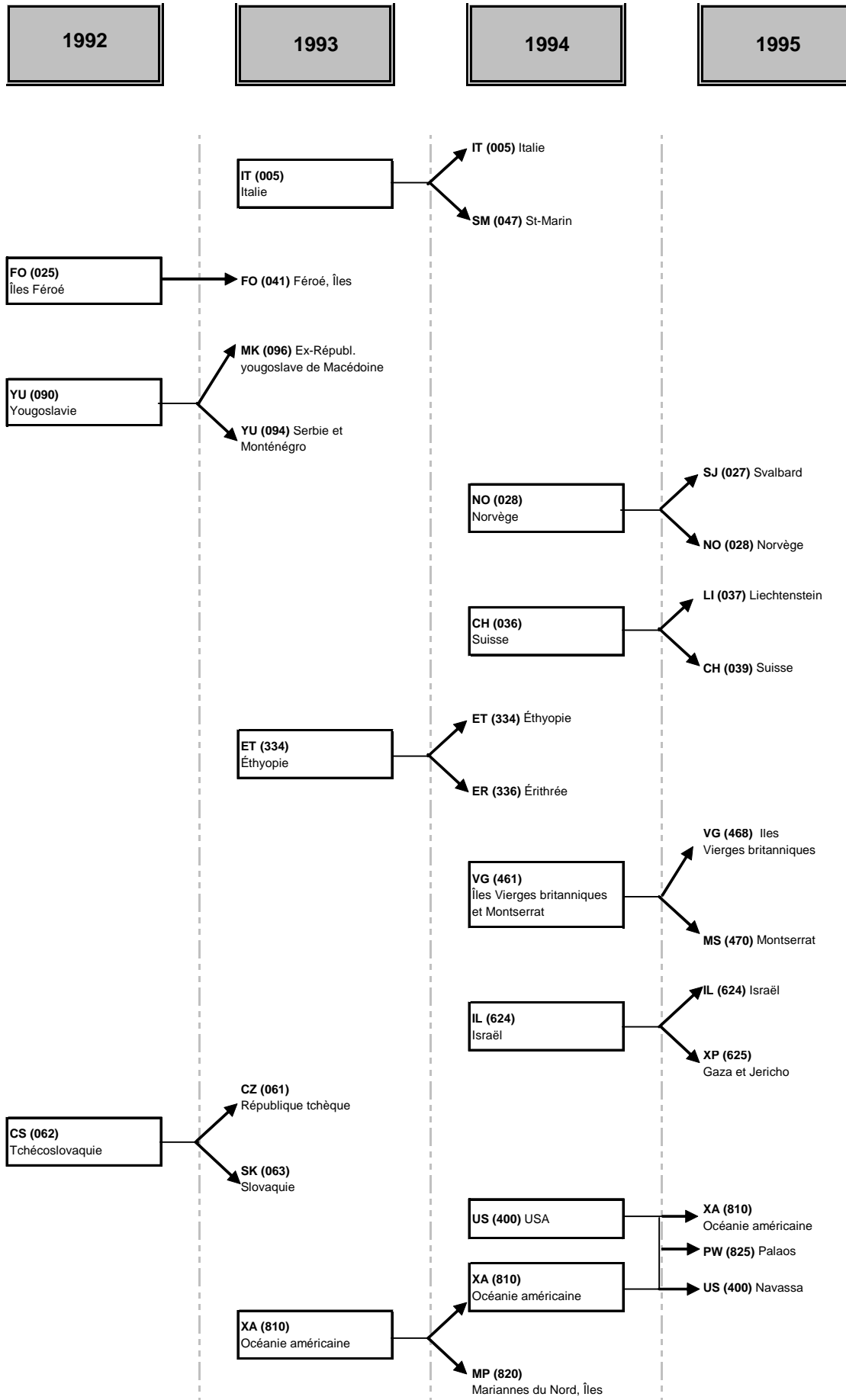



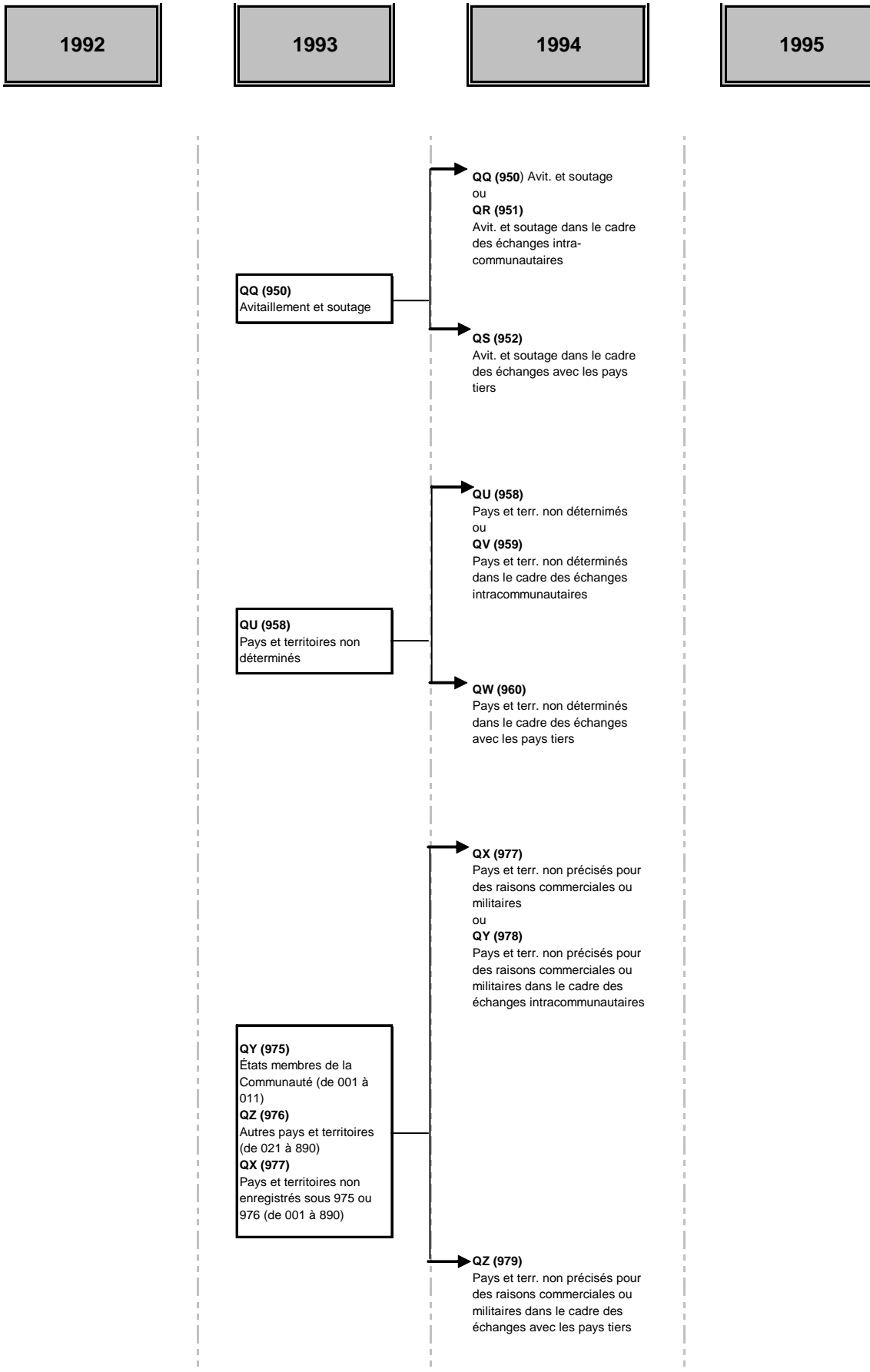



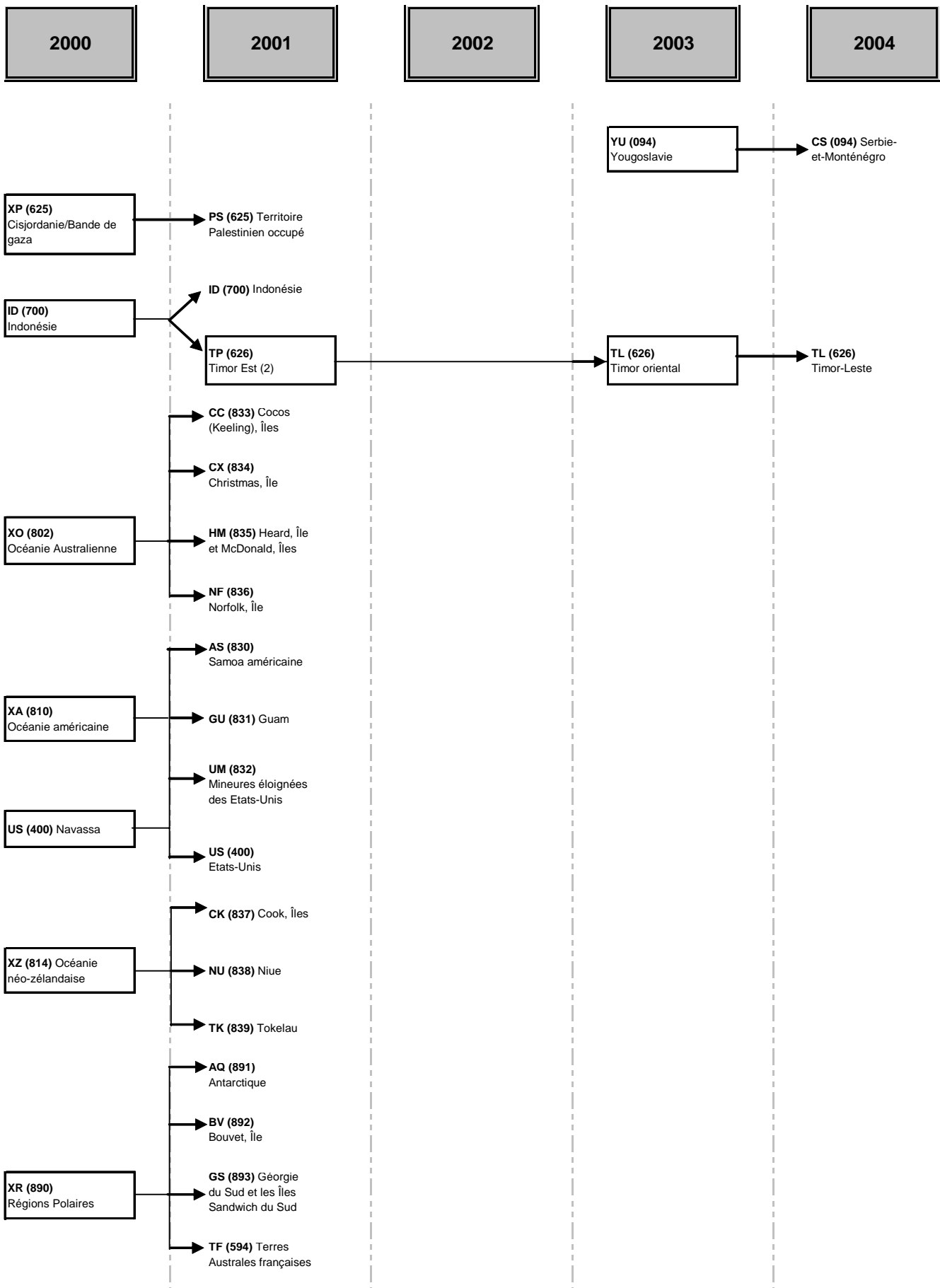

(2) Territoire sous administration transitoire des Nations Unies



(1) Jusqu'au 31.5.2005

(2) À partir du 1.6.2005



---

## **INDEX ALPHABETIQUE**

---

**A**

Abkhazie	Géorgie	GE (076)
Aboû Dabî	Émirats arabes unis	AE (647)
Açores, Archipel des	Portugal	PT (010)
Adélie, Terre	Antarctique	AQ (891)
Adjarie	Géorgie	GE (076)
Adjmân	Émirats arabes unis	AE (647)
<b>Afghanistan</b>		<b>AF (660)</b>
<b>Afrique du Sud</b>		<b>ZA (388)</b>
Agalega, Îles	Maurice	MU (373)
Ahvenanmaa, Îles	Finlande	FI (032)
Åland, Îles	Finlande	FI (032)
Alaska	États-Unis	US (400)
<b>Albanie</b>		<b>AL (070)</b>
Aldabra, Îles	Seychelles	SC (355)
Alderney, Île	Royaume-Uni	GB (006)
<b>Algérie</b>		<b>DZ (208)</b>
<b>Allemagne</b>		<b>DE (004)</b>
Alofi, Île	Wallis et Futuna	WF (811)
Alphonse, Île	Seychelles	SC (355)
Ambergris Cay, Île	Belize	BZ (421)
Amindivi, Îles	Inde	IN (664)
Amirantes, Îles	Seychelles	SC (355)
Amirauté, Îles de l'	Papouasie-Nouvelle-Guinée	PG (801)
Amsterdam, Île	Terres australes françaises	TF (894)
Andaman, Îles	Inde	IN (664)
<b>Andorre</b>		<b>AD (043)</b>
Andros, Île	Bahamas	BS (453)
Anegada	Vierges britanniques, Îles	VG (468)
Anglo-Normandes, Îles	Royaume-Uni	GB (006)
<b>Angola</b>		<b>AO (330)</b>
<b>Anguilla</b>		<b>AI (446)</b>
Anjouan, Île	Comores	KM (375)
Annobón, Île d'	Guinée équatoriale	GQ (310)
Antarctique	Antarctique	AQ (891)
<b>Antarctique</b>		<b>AQ (891)</b>
<b>Antigua-et-Barbuda</b>		<b>AG (459)</b>
<b>Antilles néerlandaises</b>		<b>AN (478)</b>
Antipodes, Îles	Nouvelle-Zélande	NZ (804)
Apolima, Île	Samoa	WS (819)
<b>Arabie saoudite</b>		<b>SA (632)</b>
Archipel Arctique canadien	Canada	CA (404)
Archipel Bijagós	Guinée-Bissau	GW (257)
Archipel Bismarck	Papouasie-Nouvelle-Guinée	PG (801)
Archipel de Camagüey	Cuba	CU (448)
Archipel de la Nouvelle-Sibérie	Russie, Fédération de	RU (075)
Archipel de la Société	Polynésie française	PF (822)
Archipel de los Canarreos	Cuba	CU (448)
Archipel de los Colorados	Cuba	CU (448)
Archipel de Sabana	Cuba	CU (448)
Archipel des Chagos	Océan Indien, Territoire britannique de l'	IO (357)
Archipel des Jardins de la Reine	Cuba	CU (448)
Archipel des Petites Antilles	Vierges britanniques, Îles	VG (468)
Archipel des Tuamotu	Polynésie française	PF (822)
Archipel des Visayas	Philippines	PH (708)
Archipel du Svalbard	Norvège	NO (028)
Archipel François Joseph	Russie, Fédération de	RU (075)
<b>Argentine</b>		<b>AR (528)</b>

<i>Aride, Île</i>	<i>Seychelles</i>	SC (355)
<b>Arménie</b>		<b>AM (077)</b>
<b>Aruba</b>		<b>AW (474)</b>
<i>Ascension, Île de l'</i>	<i>Sainte-Hélène</i>	SH (329)
<i>Assomption, Île</i>	<i>Seychelles</i>	SC (355)
<i>Astove, Île</i>	<i>Seychelles</i>	SC (355)
<i>Auckland, Îles</i>	<i>Nouvelle-Zélande</i>	NZ (804)
<i>Aunu'u, Île</i>	<i>Samoa américaines</i>	AS (830)
<i>Aurigny, Île</i>	<i>Royaume-Uni</i>	GB (006)
<i>Australes françaises, Terres</i>	<i>Terres australes françaises</i>	TF (894)
<i>Australes, Îles</i>	<i>Polynésie française</i>	PF (822)
<b>Australie</b>		<b>AU (800)</b>
<b>Autriche</b>		<b>AT (038)</b>
<i>Aves, Île</i>	<i>Venezuela</i>	VE (484)
<i>Axel Heiberg, Île</i>	<i>Canada</i>	CA (404)
<b>Azerbaïdjan</b>		<b>AZ (078)</b>
<b>B</b>		
<i>Babelthuap, Île</i>	<i>Palaos</i>	PW (825)
<i>Baffin, Île</i>	<i>Canada</i>	CA (404)
<b>Bahamas</b>		<b>BS (453)</b>
<b>Bahreïn</b>		<b>BH (640)</b>
<i>Baie, Îles de la</i>	<i>Honduras</i>	HN (424)
<i>Baker, Île</i>	<i>Mineures éloignées des États-Unis, Îles</i>	UM (832)
<i>Baléares, Îles</i>	<i>Espagne</i>	ES (011)
<i>Bali, Île</i>	<i>Indonésie</i>	ID (700)
<i>Banaba, Île</i>	<i>Kiribati</i>	KI (812)
<i>Bande de Gaza</i>	<i>Territoire palestinien occupé</i>	PS (625)
<b>Bangladesh</b>		<b>BD (666)</b>
<i>Banks, Île</i>	<i>Canada</i>	CA (404)
<b>Barbade</b>		<b>BB (469)</b>
<i>Barbuda, Île</i>	<i>Antigua-et-Barbuda</i>	AG (459)
<i>Barents, Île de</i>	<i>Norvège</i>	NO (028)
<b>Bélarus</b>		<b>BY (073)</b>
<i>Belau</i>	<i>Palaos</i>	PW (825)
<i>Belep, Îles</i>	<i>Nouvelle-Calédonie</i>	NC (809)
<b>Belgique</b>		<b>BE (017)</b>
<b>Belize</b>		<b>BZ (421)</b>
<b>Bénin</b>		<b>BJ (284)</b>
<i>Bequia, Île</i>	<i>Saint-Vincent-et-les Grenadines</i>	VC (467)
<b>Bermudes</b>		<b>BM (413)</b>
<b>Bhoutan</b>		<b>BT (675)</b>
<i>Biélorussie</i>	<i>Bélarus</i>	BY (073)
<i>Bijagos, Archipel des</i>	<i>Guinée-Bissau</i>	GW (257)
<i>Bimini, Île</i>	<i>Bahamas</i>	BS (453)
<i>Bioko, Île</i>	<i>Guinée équatoriale</i>	GQ (310)
<i>Bird, Île</i>	<i>Seychelles</i>	SC (355)
<i>Birmanie</i>	<i>Myanmar</i>	MM (676)
<i>Bismarck, Archipel</i>	<i>Papouasie-Nouvelle-Guinée</i>	PG (801)
<i>Boa Vista, Île</i>	<i>Cap-Vert</i>	CV (247)
<i>Boaz, Île</i>	<i>Bermudes</i>	BM (413)
<b>Bolivie</b>		<b>BO (516)</b>
<i>Bonaire, Île</i>	<i>Antilles néerlandaises</i>	AN (478)
<i>Bornéo, Île</i>	<i>Brunéi Darussalam</i>	BN (703)
<i>Bornéo, Île</i>	<i>Indonésie</i>	ID (700)
<i>Bornholm, Île</i>	<i>Danemark</i>	DK (008)
<b>Bosnie-Herzégovine</b>		<b>BA (093)</b>
<b>Botswana</b>		<b>BW (391)</b>
<i>Boûbiyân, Île</i>	<i>Koweït</i>	KW (636)

<i>Bougainville, Île</i>	<i>Papouasie-Nouvelle-Guinée</i>	PG (801)
<i>Bounty, Îles</i>	<i>Nouvelle-Zélande</i>	NZ (804)
<b>Bouvet, Île</b>		<b>BV (892)</b>
<i>Brac Caïmane, Île</i>	<i>Caïmanes, Îles</i>	KY (463)
<i>Branco, Île</i>	<i>Cap-Vert</i>	CV (247)
<i>Brava, Île</i>	<i>Cap-Vert</i>	CV (247)
<b>Brésil</b>		<b>BR (508)</b>
<b>Brunéi Darussalam</b>		<b>BN (703)</b>
<i>Buka, Île</i>	<i>Papouasie-Nouvelle-Guinée</i>	PG (801)
<b>Bulgarie</b>		<b>BG (068)</b>
<b>Burkina Faso</b>		<b>BF (236)</b>
<b>Burundi</b>		<b>BI (328)</b>
<i>Büsingen, Territoire allemand de</i>	<i>Suisse</i>	CH (039)
<b>C</b>		
<i>Cabinda, enclave de</i>	<i>Angola</i>	AO (330)
<b>Caïmanes, Îles</b>		<b>KY (463)</b>
<i>Caïques, Îles</i>	<i>Turks et Caïques, Îles</i>	TC (454)
<i>Camagüey, Archipel de</i>	<i>Cuba</i>	CU (448)
<b>Cambodge</b>		<b>KH (696)</b>
<b>Cameroun</b>		<b>CM (302)</b>
<i>Campbell, Île</i>	<i>Nouvelle-Zélande</i>	NZ (804)
<i>Campione d'Italia, Commune italienne de</i>	<i>Suisse</i>	CH (039)
<b>Canada</b>		<b>CA (404)</b>
<i>Canal de Panama, Zone du</i>	<i>Panama</i>	PA (442)
<i>Canaries, Îles</i>	<i>Espagne</i>	ES (011)
<i>Canarreos, Archipel de los</i>	<i>Cuba</i>	CU (448)
<i>Canouan, Île</i>	<i>Saint-Vincent-et-les Grenadines</i>	VC (467)
<b>Cap-Vert</b>		<b>CV (247)</b>
<i>Cargados Carajos Shoals, Îles</i>	<i>Maurice</i>	MU (373)
<i>Caroline, Îles</i>	<i>Micronésie, Etats fédérés de</i>	FM (823)
<i>Carriacou, Île</i>	<i>Grenade</i>	GD (473)
<i>Cayman Brac, Îles</i>	<i>Caïmanes, Îles</i>	KY (463)
<i>Célèbes, Île</i>	<i>Indonésie</i>	ID (700)
<b>Centrafricaine, République</b>		<b>CF (306)</b>
<i>Cerf, Île</i>	<i>Seychelles</i>	SC (355)
<b>Ceuta</b>		<b>XC (021)</b>
<i>Ceylan</i>	<i>Sri Lanka</i>	LK (669)
<i>Chafarinas, Îles</i>	<i>Melilla</i>	XL (023)
<i>Chagos, Archipel des</i>	<i>Océan Indien, Territoire britannique de l'</i>	IO (357)
<i>Chârdjah</i>	<i>Émirats arabes unis</i>	AE (647)
<i>Chatham, Îles</i>	<i>Nouvelle-Zélande</i>	NZ (804)
<i>Cheju, Île</i>	<i>Corée, République de</i>	KR (728)
<i>Chesterfield, Îles</i>	<i>Nouvelle-Calédonie</i>	NC (809)
<b>Chili</b>		<b>CL (512)</b>
<i>Chiloé, Île de</i>	<i>Chili</i>	CL (512)
<b>Chine, République populaire de</b>		<b>CN (720)</b>
<i>Chonos, Archipel des</i>	<i>Chili</i>	CL (512)
<b>Christmas, Île</b>		<b>CX (834)</b>
<i>Chuuk</i>	<i>Micronésie, Etats fédérés de</i>	FM (823)
<b>Chypre</b>		<b>CY (600)</b>
<i>Cisjordanie</i>	<i>Territoire palestinien occupé</i>	PS (625)
<i>Clipperton, Île</i>	<i>Polynésie française</i>	PF (822)
<i>Coco, Île du</i>	<i>Costa Rica</i>	CR (436)
<b>Cocos (Keeling), Îles</b>		<b>CC (833)</b>
<i>Coëtivy, Île</i>	<i>Seychelles</i>	SC (355)
<i>Coiba, Île</i>	<i>Panama</i>	PA (442)
<b>Colombie</b>		<b>CO (480)</b>
<i>Colorados, Archipel de los</i>	<i>Cuba</i>	CU (448)



<i>Comino, Île</i>	<i>Malte</i>	<i>MT (046)</i>
<i>Cominotto, Île</i>	<i>Malte</i>	<i>MT (046)</i>
<i>Commune italienne de Campione d'Italia</i>	<i>Suisse</i>	<i>CH (039)</i>
<b>Comores</b>		<b>KM (375)</b>
<i>Conakry</i>	<i>Guinée</i>	<i>GN (260)</i>
<b>Congo, République démocratique du</b>		<b>CD (322)</b>
<b>Congo</b>		<b>CG (318)</b>
<b>Cook, Îles</b>		<b>CK (837)</b>
<i>Corée du Nord</i>	<i>Corée, République populaire démocratique de</i>	<i>KP (724)</i>
<i>Corée du Sud</i>	<i>Corée, République de</i>	<i>KR (728)</i>
<b>Corée, République de</b>		<b>KR (728)</b>
<b>Corée, République populaire démocratique de</b>		<b>KP (724)</b>
<i>Corisco, Île</i>	<i>Guinée équatoriale</i>	<i>GQ (310)</i>
<i>Coronarion, Îles</i>	<i>Antarctique</i>	<i>AQ (891)</i>
<i>Corse, Île</i>	<i>France</i>	<i>FR (001)</i>
<i>Corvo, Île</i>	<i>Portugal</i>	<i>PT (010)</i>
<i>Cosmoledo, Îles</i>	<i>Seychelles</i>	<i>SC (355)</i>
<b>Costa Rica</b>		<b>CR (436)</b>
<b>Côte d'Ivoire</b>		<b>CI (272)</b>
<i>Couronnement, Île</i>	<i>Antarctique</i>	<i>AQ (891)</i>
<b>Croatie</b>	<i>Terres australes françaises</i>	<i>TF (894)</i>
<i>Crozet, Archipel</i>		<b>CU (448)</b>
<b>Cuba</b>	<i>États-Unis</i>	<i>US (400)</i>
<i>Culebra, Île</i>	<i>Antilles néerlandaises</i>	<i>AN (478)</i>
<i>Curaçao, Île</i>	<i>Seychelles</i>	<i>SC (355)</i>
<i>Curieuse, Île</i>	<i>Honduras</i>	<i>HN (424)</i>
<i>Cygne, Îles du</i>		
<b>D</b>		
<i>Dahlak, Archipel des</i>	<i>Érythrée</i>	<i>ER (336)</i>
<b>Danemark</b>		<b>DK (008)</b>
<i>Déception, Île</i>	<i>Antarctique</i>	<i>AQ (891)</i>
<i>Denis, Île</i>	<i>Seychelles</i>	<i>SC (355)</i>
<i>Dépendance de Ross</i>	<i>Antarctique</i>	<i>AQ (891)</i>
<i>Dépendances de la Nouvelle-Calédonie</i>	<i>Nouvelle-Calédonie</i>	<i>NC (809)</i>
<i>Dépendances de Sainte-Hélène</i>	<i>Sainte-Hélène</i>	<i>SH (329)</i>
<i>Dépendances des Seychelles</i>	<i>Seychelles</i>	<i>SC (355)</i>
<i>Desroches, Île</i>	<i>Seychelles</i>	<i>SC (355)</i>
<i>Devon, Île</i>	<i>Canada</i>	<i>CA (404)</i>
<i>Djerba, Île de</i>	<i>Tunisie</i>	<i>TN (212)</i>
<b>Djibouti</b>		<b>DJ (338)</b>
<b>Dominicaine, République</b>		<b>DO (456)</b>
<b>Dominique</b>		<b>DM (460)</b>
<i>Doubai</i>	<i>Émirats arabes unis</i>	<i>AE (647)</i>
<i>Du Vent néerlandaises, Îles</i>	<i>Antilles néerlandaises</i>	<i>AN (478)</i>
<i>Duc d'York, Îles du</i>	<i>Papouasie-Nouvelle-Guinée</i>	<i>PG (801)</i>
<i>Ducie, Île</i>	<i>Pitcairn</i>	<i>PN (813)</i>
<b>E</b>		
<i>Edge, Île</i>	<i>Norvège</i>	<i>NO (028)</i>
<i>Éfaté, Île</i>	<i>Vanuatu</i>	<i>VU (816)</i>
<b>Égypte</b>		<b>EG (220)</b>
<i>Éire</i>	<i>Irlande</i>	<i>IE (007)</i>
<b>El Salvador</b>		<b>SV (428)</b>
<i>Elbe, Île d'</i>	<i>Italie</i>	<i>IT (005)</i>
<i>Eléphant, Île</i>	<i>Antarctique</i>	<i>AQ (891)</i>

<i>Eleuthera, Île</i>	<i>Bahamas</i>	BS (453)
<i>Ellesmere, Île</i>	<i>Canada</i>	CA (404)
<i>Elobey, Îles</i>	<i>Guinée équatoriale</i>	GQ (310)
<b>Émirats arabes unis</b>		<b>AE (647)</b>
<i>Entrecasteaux, Îles d'</i>	<i>Papouasie-Nouvelle-Guinée</i>	PG (801)
<b>Équateur</b>		<b>EC (500)</b>
<b>Érythrée</b>		<b>ER (336)</b>
<b>Espagne</b>		<b>ES (011)</b>
<b>Estonie</b>		<b>EE (053)</b>
<i>États fédérés de Micronésie</i>	<i>Micronésie, Etats fédérés de</i>	FM (823)
<i>États, Île des</i>	<i>Argentine</i>	AR (528)
<b>États-Unis</b>		<b>US (400)</b>
<b>Éthiopie</b>		<b>ET (334)</b>
<i>Eua, Île</i>	<i>Tonga</i>	TO (817)
<i>Ex-République yougoslave de Macédoine</i>	<i>Macédoine, Ex- République yougoslave de</i>	MK (096)
<b>F</b>		
<i>Faial, Île</i>	<i>Portugal</i>	PT (010)
<i>Faïlakah, Île</i>	<i>Koweït</i>	KW (636)
<b>Falkland, Îles (Malouines)</b>		<b>FK (529)</b>
<i>Falster, Île</i>	<i>Danemark</i>	DK (008)
<i>Farquhar, Îles</i>	<i>Seychelles</i>	SC (355)
<i>Fédération de Russie</i>	<i>Russie, Fédération de</i>	RU (075)
<i>Fédération des États de Micronésie</i>	<i>Micronésie, Etats fédérés de</i>	FM (823)
<i>Félicité, Île</i>	<i>Seychelles</i>	SC (355)
<i>Fernando de Noronha, Île</i>	<i>Brésil</i>	BR (508)
<i>Fernando Poo, Île</i>	<i>Guinée équatoriale</i>	GQ (310)
<b>Féroé, Îles</b>		<b>FO (041)</b>
<i>Feu, Terre de</i>	<i>Argentine</i>	AR (528)
<i>Feu, Terre de</i>	<i>Chili</i>	CL (512)
<b>Fidji</b>		<b>FJ (815)</b>
<i>Filfola, Île</i>	<i>Malte</i>	MT (046)
<b>Finlande</b>		<b>FI (032)</b>
<i>Fionie, Île</i>	<i>Danemark</i>	DK (008)
<i>Flores, Île</i>	<i>Indonésie</i>	ID (700)
<i>Flores, Île</i>	<i>Portugal</i>	PT (010)
<i>Fogo, Île</i>	<i>Cap-Vert</i>	CV (247)
<i>Fongafale</i>	<i>Tuvalu</i>	TV (807)
<i>Formentera, Île</i>	<i>Espagne</i>	ES (011)
<i>Formose</i>	<i>Taïwan</i>	TW (736)
<i>Foudjaïrah</i>	<i>Émirats arabes unis</i>	AE (647)
<b>France</b>		<b>FR (001)</b>
<i>François-Joseph, Terre de</i>	<i>Russie, Fédération de</i>	RU (075)
<i>Frégate, Île</i>	<i>Seychelles</i>	SC (355)
<i>Fuerteventura, Île</i>	<i>Espagne</i>	ES (011)
<i>Funafuti, Atoll</i>	<i>Tuvalu</i>	TV (807)
<i>Futuna, Île</i>	<i>Wallis et Futuna</i>	WF (811)
<b>G</b>		
<b>Gabon</b>		<b>GA (314)</b>
<i>Galápagos, Îles</i>	<i>Équateur</i>	EC (500)
<b>Gambie</b>		<b>GM (252)</b>
<i>Gambier, Îles</i>	<i>Polynésie française</i>	PF (822)
<i>Gaza, Bande de</i>	<i>Territoire palestinien occupé</i>	PS (625)
<b>Géorgie du Sud et les îles Sandwich du Sud</b>		<b>GS (893)</b>
<b>Géorgie</b>		<b>GE (076)</b>
<b>Ghana</b>		<b>GH (276)</b>

<b>Gibraltar</b>		<b>GI (044)</b>
<i>Gilbert, Îles</i>	<i>Kiribati</i>	<i>KI (812)</i>
<i>Gomera, Île</i>	<i>Espagne</i>	<i>ES (011)</i>
<i>Gonâve, Île de la</i>	<i>Haïti</i>	<i>HT (452)</i>
<i>Gorée, Île de</i>	<i>Sénégal</i>	<i>SN (248)</i>
<i>Gotland, Île</i>	<i>Suède</i>	<i>SE (030)</i>
<i>Gough, Île</i>	<i>Sainte-Hélène</i>	<i>SH (329)</i>
<i>Gozo, Île</i>	<i>Malte</i>	<i>MT (046)</i>
<i>Graciosa, Île</i>	<i>Portugal</i>	<i>PT (010)</i>
<i>Grand Bahama, Île</i>	<i>Bahamas</i>	<i>BS (453)</i>
<i>Grand Turk, Île</i>	<i>Turks et Caïques, Îles</i>	<i>TC (454)</i>
<i>Grande Bermude, Île de la</i>	<i>Bermudes</i>	<i>BM (413)</i>
<i>Grande Caïmane, Île</i>	<i>Caïmanes, Îles</i>	<i>KY (463)</i>
<i>Grande Canarie, Île de la</i>	<i>Espagne</i>	<i>ES (011)</i>
<i>Grande Cayemite, Île de la</i>	<i>Haïti</i>	<i>HT (452)</i>
<i>Grande Comore, Île de la</i>	<i>Comores</i>	<i>KM (375)</i>
<i>Grande-Bretagne</i>	<i>Royaume-Uni</i>	<i>GB (006)</i>
<i>Grande-Terre</i>	<i>Mayotte</i>	<i>YT (377)</i>
<i>Great Abaco, Île</i>	<i>Bahamas</i>	<i>BS (453)</i>
<i>Great Inagua, Île</i>	<i>Bahamas</i>	<i>BS (453)</i>
<b>Grèce</b>		<b>GR (009)</b>
<i>Green, Îles</i>	<i>Papouasie-Nouvelle-Guinée</i>	<i>PG (801)</i>
<b>Grenade</b>		<b>GD (473)</b>
<i>Grenadines du Nord, Îles</i>	<i>Saint-Vincent-et-les Grenadines</i>	<i>VC (467)</i>
<i>Grenadines du Sud, Îles</i>	<i>Grenade</i>	<i>GD (473)</i>
<b>Groenland</b>		<b>GL (406)</b>
<i>Guadeloupe, Île</i>	<i>France</i>	<i>FR (001)</i>
<b>Guam</b>		<b>GU (831)</b>
<b>Guatemala</b>		<b>GT (416)</b>
<i>Guernesey, Île</i>	<i>Royaume-Uni</i>	<i>GB (006)</i>
<b>Guinée équatoriale</b>		<b>GQ (310)</b>
<b>Guinée</b>		<b>GN (260)</b>
<b>Guinée-Bissau</b>		<b>GW (257)</b>
<b>Guyana</b>		<b>GY (488)</b>
<i>Guyane britannique</i>	<i>Guyana</i>	<i>GY (488)</i>
<i>Guyane française</i>	<i>France</i>	<i>FR (001)</i>
<i>Guyane hollandaise</i>	<i>Suriname</i>	<i>SR (492)</i>
<b>H</b>		
<i>Ha'apai, Îles</i>	<i>Tonga</i>	<i>TO (817)</i>
<b>Haïti</b>		<b>HT (452)</b>
<i>Harbour, Île</i>	<i>Bahamas</i>	<i>BS (453)</i>
<i>Haute-Volta</i>	<i>Burkina Faso</i>	<i>BF (236)</i>
<i>Haut-Karabagh</i>	<i>Azerbaïdjan</i>	<i>AZ (078)</i>
<i>Hawaii, Îles</i>	<i>États-Unis</i>	<i>US (400)</i>
<i>Heard, Île</i>	<i>Heard, Île et McDonald, îles</i>	<i>HM (835)</i>
<b>Heard, Île et McDonald, îles</b>		<b>HM (835)</b>
<i>Helgoland, Île</i>	<i>Allemagne</i>	<i>DE (004)</i>
<i>Henderson, Île</i>	<i>Pitcairn</i>	<i>PN (813)</i>
<i>Herzégovine, Bosnie</i>	<i>Bosnie-Herzégovine</i>	<i>BA (093)</i>
<i>Hierro, Île</i>	<i>Espagne</i>	<i>ES (011)</i>
<i>Hiiumaa, Île</i>	<i>Estonie</i>	<i>EE (053)</i>
<i>Hokkaido, Île</i>	<i>Japon</i>	<i>JP (732)</i>
<b>Honduras</b>		<b>HN (424)</b>
<b>Hong Kong</b>		<b>HK (740)</b>
<b>Hongrie</b>		<b>HU (064)</b>
<i>Honshu, Île</i>	<i>Japon</i>	<i>JP (732)</i>
<i>Hooru, Îles de</i>	<i>Wallis et Futuna</i>	<i>WF (811)</i>
<i>Hooru, Îles de</i>	<i>Wallis et Futuna</i>	<i>WF (811)</i>

Howland, Île	Mineures éloignées des États-Unis, Îles	UM	(832)
Huon, Île	Nouvelle-Calédonie	NC	(809)

**I**

Ibiza, Île	Espagne	ES	(011)
Île de Man	Royaume-Uni	GB	(006)
Île Wallis	Wallis et Futuna	WF	(811)
Îles Anglo-Normandes	Royaume-Uni	GB	(006)
Îles Caïmanes	Caïmanes, Îles	KY	(463)
Îles Canaries	Espagne	ES	(011)
Îles Chafarinas	Melilla	XL	(023)
Îles de Los	Guinée	GN	(260)
Îles du Cygne	Honduras	HN	(424)
Îles du Vent	Polynésie française	PF	(822)
Îles du Vent, néerlandaises	Antilles néerlandaises	AN	(478)
Îles Falkland	Falkland, Îles (Malouines)	FK	(529)
Îles Féroé	Féroé, Îles	FO	(041)
Îles Marshall	Marshall, Îles	MH	(824)
Îles Salomon	Salomon, Îles	SB	(806)
Îles Sous-le-Vent	Montserrat	MS	(470)
Îles Sous-le-vent	Polynésie française	PF	(822)
Îles Turks et Caïques	Turks et Caïques, Îles	TC	(454)
Îles Vierges britanniques	Vierges britanniques, Îles	VG	(468)
Îles Vierges des États-Unis	Vierges des États-Unis, Îles	VI	(457)
Inaccessible, Île	Sainte-Hélène	SH	(329)
<b>Inde</b>		<b>IN</b>	<b>(664)</b>
<b>Indonésie</b>		<b>ID</b>	<b>(700)</b>
Irak	Iraq	IQ	(612)
<b>Iran, République islamique d'</b>		<b>IR</b>	<b>(616)</b>
<b>Iraq</b>		<b>IQ</b>	<b>(612)</b>
Ireland, Île	Bermudes	BM	(413)
Irian Jaya, Île	Indonésie	ID	(700)
Irlande du Nord	Royaume-Uni	GB	(006)
<b>Irlande</b>		<b>IE</b>	<b>(007)</b>
Isabela, Île	Équateur	EC	(500)
Isla del Rey	Panama	PA	(442)
<b>Islande</b>		<b>IS</b>	<b>(024)</b>
<b>Israël</b>		<b>IL</b>	<b>(624)</b>
<b>Italie</b>		<b>IT</b>	<b>(005)</b>

**J**

<b>Jamaïque</b>		<b>JM</b>	<b>(464)</b>
Jan Mayen, Île	Norvège	NO	(028)
<b>Japon</b>		<b>JP</b>	<b>(732)</b>
Jardins de la Reine, Archipel des	Cuba	CU	(448)
Jarvis, Île	Mineures éloignées des États-Unis, Îles	UM	(832)
Java, Île	Indonésie	ID	(700)
Jerba, Île de	Tunisie	TN	(212)
Jersey, Île	Royaume-Uni	GB	(006)
Jérusalem-Est	Territoire palestinien occupé	PS	(625)
Jeunesse, Île de la	Cuba	CU	(448)
Johnston, Atoll	Mineures éloignées des États-Unis, Îles	UM	(832)
<b>Jordanie</b>		<b>JO</b>	<b>(628)</b>
Jost Van Dyke, Île	Vierges britanniques, Îles	VG	(468)
Juan Fernández, Îles	Chili	CL	(512)

## K

<i>Kalimantan, Île</i>	<i>Indonésie</i>	ID (700)
<i>Kaliningrad, enclave de</i>	<i>Russie, Fédération de</i>	RU (075)
<i>Kamaran, Île</i>	<i>Yémen</i>	YE (653)
<b>Kazakhstan</b>		<b>KZ (079)</b>
<i>Keeling, Îles</i>	<i>Cocos (Keeling), Îles</i>	CC (833)
<b>Kenya</b>		<b>KE (346)</b>
<i>Kerguelen, Îles</i>	<i>Terres australes françaises</i>	TF (894)
<i>Kermadec, Îles</i>	<i>Nouvelle-Zélande</i>	NZ (804)
<i>Kingman Recif</i>	<i>Mineures éloignées des États-Unis, Îles</i>	UM (832)
<i>Kinmen, Îles</i>	<i>Taiwan</i>	TW (736)
<i>Kirghize, République</i>	<i>Kirghize, République</i>	KG (083)
<b>Kirghize, République</b>		<b>KG (083)</b>
<b>Kiribati</b>		<b>KI (812)</b>
<i>Koror, Île</i>	<i>Palaos</i>	PW (825)
<i>Kosovo</i>	<i>Serbie-et-Monténégro</i>	CS (094)
<b>Kosovo</b>		<b>XK (095)</b>
<i>Kosrae</i>	<i>Micronésie, Etats fédérés de</i>	FM (823)
<i>Kouriles, Îles</i>	<i>Russie, Fédération de</i>	RU (075)
<b>Koweït</b>		<b>KW (636)</b>
<i>Kowloon</i>	<i>Hong Kong</i>	HK (740)
<i>Kyushu, Île</i>	<i>Japon</i>	JP (732)

## L

<i>La Digue, Île</i>	<i>Seychelles</i>	SC (355)
<i>La Palma, Île</i>	<i>Espagne</i>	ES (011)
<i>Labuan, Île</i>	<i>Malaisie</i>	MY (701)
<i>Langeland, Île</i>	<i>Danemark</i>	DK (008)
<i>Lantau, Île</i>	<i>Hong Kong</i>	HK (740)
<i>Lanzarote, Île</i>	<i>Espagne</i>	ES (011)
<b>Lao, République démocratique populaire</b>		<b>LA (684)</b>
<i>Laos</i>	<i>Lao, République démocratique populaire</i>	LA (684)
<i>Laquedives, Îles</i>	<i>Inde</i>	IN (664)
<i>Laurie, Île</i>	<i>Antarctique</i>	AQ (891)
<i>Lavongai, Île</i>	<i>Papouasie-Nouvelle-Guinée</i>	PG (801)
<i>Leeward, Îles</i>	<i>Montserrat</i>	MS (470)
<b>Lesotho</b>		<b>LS (395)</b>
<b>Lettonie</b>		<b>LV (054)</b>
<b>Liban</b>		<b>LB (604)</b>
<b>Libéria</b>		<b>LR (268)</b>
<i>Libye</i>	<i>Libyenne, Jamahiriya arabe</i>	LY (216)
<b>Libyenne, Jamahiriya arabe</b>		<b>LY (216)</b>
<b>Liechtenstein</b>		<b>LI (037)</b>
<i>Lifou, Île</i>	<i>Nouvelle-Calédonie</i>	NC (809)
<i>Ligne, Îles de la</i>	<i>Kiribati</i>	KI (812)
<i>Little Cayman, Île</i>	<i>Caïmanes, Îles</i>	KY (463)
<b>Lituanie</b>		<b>LT (055)</b>
<i>Livigno</i>	<i>Italie</i>	IT (005)
<i>Lolland, Île</i>	<i>Danemark</i>	DK (008)
<i>Long, Île</i>	<i>Bahamas</i>	BS (453)
<i>Los Canarreos, Archipel de</i>	<i>Cuba</i>	CU (448)
<i>Los Colorados, Archipel de</i>	<i>Cuba</i>	CU (448)
<i>Los, Îles de</i>	<i>Guinée</i>	GN (260)
<i>Louisiade, Archipel de la</i>	<i>Papouasie-Nouvelle-Guinée</i>	PG (801)
<i>Loyauté, Îles</i>	<i>Nouvelle-Calédonie</i>	NC (809)
<i>Luçon, Île</i>	<i>Philippines</i>	PH (708)

<b>Luxembourg</b>		<b>LU (018)</b>
<b>M</b>		
<b>Macao</b>		<b>MO (743)</b>
<b>Macédoine, Ex- République yougoslave de</b>		<b>MK (096)</b>
<b>Madagascar</b>		<b>MG (370)</b>
<i>Madère, Archipel de</i>	<i>Portugal</i>	<i>PT (010)</i>
<i>Mafia, Île</i>	<i>Tanzanie, République unie de</i>	<i>TZ (352)</i>
<i>Mahé, Île</i>	<i>Seychelles</i>	<i>SC (355)</i>
<i>Mahoré</i>	<i>Mayotte</i>	<i>YT (377)</i>
<i>Main Island</i>	<i>Bermudes</i>	<i>BM (413)</i>
<i>Maio, Île</i>	<i>Cap-Vert</i>	<i>CV (247)</i>
<i>Maïs, Îles du</i>	<i>Nicaragua</i>	<i>NI (432)</i>
<i>Majorque, Île</i>	<i>Espagne</i>	<i>ES (011)</i>
<b>Malaisie</b>		<b>MY (701)</b>
<i>Malakula, Île</i>	<i>Vanuatu</i>	<i>VU (816)</i>
<b>Malawi</b>		<b>MW (386)</b>
<b>Maldives</b>		<b>MV (667)</b>
<b>Mali</b>		<b>ML (232)</b>
<i>Malouines, Îles</i>	<i>Falkland, Îles (Malouines)</i>	<i>FK (529)</i>
<i>Malpelo, Île</i>	<i>Colombie</i>	<i>CO (480)</i>
<b>Malte</b>		<b>MT (046)</b>
<i>Mamelles, Îles</i>	<i>Seychelles</i>	<i>SC (355)</i>
<i>Man, Île de</i>	<i>Royaume-Uni</i>	<i>GB (006)</i>
<i>Mangareva, Île</i>	<i>Polynésie française</i>	<i>PF (822)</i>
<i>Manono, Île</i>	<i>Samoa</i>	<i>WS (819)</i>
<i>Maoré</i>	<i>Mayotte</i>	<i>YT (377)</i>
<i>Maré, Île</i>	<i>Nouvelle-Calédonie</i>	<i>NC (809)</i>
<i>Margarita, Île</i>	<i>Venezuela</i>	<i>VE (484)</i>
<b>Mariannes du Nord, Îles</b>		<b>MP (820)</b>
<i>Marion, Île</i>	<i>Afrique du Sud</i>	<i>ZA (388)</i>
<b>Maroc</b>		<b>MA (204)</b>
<i>Marquises, Îles</i>	<i>Polynésie française</i>	<i>PF (822)</i>
<b>Marshall, Îles</b>		<b>MH (824)</b>
<i>Martim Vaz, Îles</i>	<i>Brésil</i>	<i>BR (508)</i>
<i>Martinique, Île</i>	<i>France</i>	<i>FR (001)</i>
<i>Matsu, Îles</i>	<i>Taïwan</i>	<i>TW (736)</i>
<i>Maud, Terre de la Reine</i>	<i>Antarctique</i>	<i>AQ (891)</i>
<b>Maurice</b>		<b>MU (373)</b>
<b>Mauritanie</b>		<b>MR (228)</b>
<i>Mayaguana, Île</i>	<i>Bahamas</i>	<i>BS (453)</i>
<i>Mayen, Jan - Île</i>	<i>Norvège</i>	<i>NO (028)</i>
<b>Mayotte</b>		<b>YT (377)</b>
<i>Mayreau, Île</i>	<i>Saint-Vincent-et-les Grenadines</i>	<i>VC (467)</i>
<i>Mbini</i>	<i>Guinée équatoriale</i>	<i>GQ (310)</i>
<i>McDonald, Îles</i>	<i>Heard, Île et McDonald, îles</i>	<i>HM (835)</i>
<b>Melilla</b>		<b>XL (023)</b>
<i>Melville, Île</i>	<i>Canada</i>	<i>CA (404)</i>
<b>Mexique</b>		<b>MX (412)</b>
<b>Micronésie, Etats fédérés de</b>		<b>FM (823)</b>
<i>Midway, Îles</i>	<i>Mineures éloignées des États-Unis, Îles</i>	<i>UM (832)</i>
<i>Mindanao, Île</i>	<i>Philippines</i>	<i>PH (708)</i>
<i>Mindoro, Île</i>	<i>Philippines</i>	<i>PH (708)</i>
<b>Mineures éloignées des États-Unis, Îles</b>		<b>UM (832)</b>
<i>Minicoy, Île</i>	<i>Inde</i>	<i>IN (664)</i>
<i>Minorque, Île</i>	<i>Espagne</i>	<i>ES (011)</i>
<i>Miquelon, Île</i>	<i>Saint-Pierre-et-Miquelon</i>	<i>PM (408)</i>
<i>Mohéli, Île</i>	<i>Comores</i>	<i>KM (375)</i>
<i>Moili, Île</i>	<i>Comores</i>	<i>KM (375)</i>

<i>Moldavie</i>	<i>Moldova, République de</i>	MD (074)
<b>Moldova, République de</b>		<b>MD (074)</b>
<i>Moluques, Îles</i>	<i>Indonésie</i>	ID (700)
<i>Møn, Île</i>	<i>Danemark</i>	DK (008)
<i>Mona, Île</i>	<i>États-Unis</i>	US (400)
<i>Monaco</i>	<i>France</i>	FR (001)
<b>Mongolie</b>		<b>MN (716)</b>
<i>Monténégro</i>	<i>Serbie-et-Monténégro</i>	CS (094)
<b>Montenegro</b>		<b>XM (097)</b>
<b>Montserrat</b>		<b>MS (470)</b>
<i>Mouharraq, Île</i>	<i>Bahreïn</i>	BH (640)
<i>Moussandam, Presqu'île de</i>	<i>Oman</i>	OM (649)
<i>Moustique, Île</i>	<i>Saint-Vincent-et-les Grenadines</i>	VC (467)
<b>Mozambique</b>		<b>MZ (366)</b>
<i>Mwali</i>	<i>Comores</i>	KM (375)
<b>Myanmar</b>		<b>MM (676)</b>
<b>N</b>		
<i>Nakhitchevan</i>	<i>Azerbaïdjan</i>	AZ (078)
<b>Namibie</b>		<b>NA (389)</b>
<b>Nauru</b>		<b>NR (803)</b>
<i>Navassa, Île de</i>	<i>Mineures éloignées des États-Unis, Îles</i>	UM (832)
<i>Ndzouani, Île</i>	<i>Comores</i>	KM (375)
<i>Negara Brunéi Darussalam</i>	<i>Brunéi Darussalam</i>	BN (703)
<b>Népal</b>		<b>NP (672)</b>
<i>Nevis, Île</i>	<i>Saint-Kitts-et-Nevis</i>	KN (449)
<i>New Providence, Île</i>	<i>Bahamas</i>	BS (453)
<i>Ngazidja, Île</i>	<i>Comores</i>	KM (375)
<i>Ngwane</i>	<i>Swaziland</i>	SZ (393)
<b>Nicaragua</b>		<b>NI (432)</b>
<i>Nicobar, Îles</i>	<i>Inde</i>	IN (664)
<i>Niévs, Île</i>	<i>Saint-Kitts-et-Nevis</i>	KN (449)
<b>Niger</b>		<b>NE (240)</b>
<b>Nigéria</b>		<b>NG (288)</b>
<i>Nightingale, Île</i>	<i>Sainte-Hélène</i>	SH (329)
<i>Niuas, Îles</i>	<i>Tonga</i>	TO (817)
<b>Niué</b>		<b>NU (838)</b>
<i>Nord, Île du</i>	<i>Seychelles</i>	SC (355)
<b>Norfolk, Île</b>		<b>NF (836)</b>
<b>Norvège</b>		<b>NO (028)</b>
<i>Nosy-Be, Île de</i>	<i>Madagascar</i>	MG (370)
<i>Nouveau Hanovre</i>	<i>Papouasie-Nouvelle-Guinée</i>	PG (801)
<i>Nouveaux Territoires</i>	<i>Hong Kong</i>	HK (740)
<i>Nouvelle-Amsterdam, Île</i>	<i>Terres australes françaises</i>	TF (894)
<i>Nouvelle-Bretagne, Île</i>	<i>Papouasie-Nouvelle-Guinée</i>	PG (801)
<b>Nouvelle-Calédonie</b>		<b>NC (809)</b>
<i>Nouvelle-Guinée, Papouasie</i>	<i>Papouasie-Nouvelle-Guinée</i>	PG (801)
<i>Nouvelle-Irlande</i>	<i>Papouasie-Nouvelle-Guinée</i>	PG (801)
<i>Nouvelle-Sibérie, Archipel de la</i>	<i>Russie, Fédération de</i>	RU (075)
<b>Nouvelle-Zélande</b>		<b>NZ (804)</b>
<i>Nouvelle-Zemble, Île</i>	<i>Russie, Fédération de</i>	RU (075)
<i>Novaïa Zemlia</i>	<i>Russie, Fédération de</i>	RU (075)
<i>Nzwani</i>	<i>Comores</i>	KM (375)
<b>O</b>		
<b>Océan Indien, Territoire britannique de l'</b>		<b>IO (357)</b>
<i>Océan, Île</i>	<i>Kiribati</i>	KI (812)

Oeno, Île	Pitcairn	PN (813)
Ofu, Île	Samoa américaines	AS (830)
Oil Islands	Océan Indien, Territoire britannique de l'	IO (357)
Öland, Île	Suède	SE (030)
Olosega, Île	Samoa américaines	AS (830)
<b>Oman</b>		<b>OM (649)</b>
Orcades du Sud, Îles	Antarctique	AQ (891)
Ossétie du Sud	Géorgie	GE (076)
<b>Ouganda</b>		<b>UG (350)</b>
Oumm al Qaiwain	Émirats arabes unis	AE (647)
Ours, Île aux	Norvège	NO (028)
Ouvéa, Île	Nouvelle-Calédonie	NC (809)
<b>Ouzbékistan</b>		<b>UZ (081)</b>
<b>P</b>		
Pagalu, Îlot	Guinée équatoriale	GQ (310)
<b>Pakistan</b>		<b>PK (662)</b>
<b>Palaos</b>		<b>PW (825)</b>
Palau	Palaos	PW (825)
Palawan, Île	Philippines	PH (708)
Palestinien, Territoires ,occupé	Territoire palestinien occupé	PS (625)
Palmyra, Atoll	Mineures éloignées des États-Unis, Îles	UM (832)
Pamandzi	Mayotte	YT (377)
<b>Panama</b>		<b>PA (442)</b>
<b>Papouasie-Nouvelle-Guinée</b>		<b>PG (801)</b>
Papua	Indonésie	ID (700)
Pâques, Île de	Chili	CL (512)
<b>Paraguay</b>		<b>PY (520)</b>
Parry, Îles	Canada	CA (404)
<b>Pays-Bas</b>		<b>NL (003)</b>
Pedras Tinhosas, Îles	Sao Tomé-et-Principe	ST (311)
Pemba, Île	Tanzanie, République unie de	TZ (352)
Penghu, Îles	Taïwan	TW (736)
Péninsule antarctique	Antarctique	AQ (891)
Peñón de Alhucemas	Melilla	XL (023)
Peñón de Vélez de la Gomera	Melilla	XL (023)
Perim, Île	Yémen	YE (653)
Perles, Archipel des	Panama	PA (442)
<b>Pérou</b>		<b>PE (504)</b>
Pescadores, Îles	Taïwan	TW (736)
Peter, Island	Vierges britanniques, Îles	VG (468)
Petit Martinique, Île	Grenade	GD (473)
Petite Caïmane, Île	Caïmanes, Îles	KY (463)
<b>Philippines</b>		<b>PH (708)</b>
Phoenix, Îles	Kiribati	KI (812)
Pico, Île	Portugal	PT (010)
Pierre 1er, Île	Antarctique	AQ (891)
Pins, Île des	Cuba	CU (448)
Pins, Île des	Nouvelle-Calédonie	NC (809)
<b>Pitcairn</b>		<b>PN (813)</b>
Plate, Île	Seychelles	SC (355)
Pohnpei	Micronésie, Etats fédérés de	FM (823)
<b>Pologne</b>		<b>PL (060)</b>
<b>Polynésie française</b>		<b>PF (822)</b>
Ponape	Micronésie, Etats fédérés de	FM (823)
Porto Rico, Île	États-Unis	US (400)
Porto Santo, Île	Portugal	PT (010)
<b>Portugal</b>		<b>PT (010)</b>
Praslin, Île	Seychelles	SC (355)



<i>Prince, Île</i>	<i>Sao Tomé-et-Principe</i>	ST (311)
<i>Prince-Charles, Île du</i>	<i>Norvège</i>	NO (028)
<i>Prince-Edouard, Île du</i>	<i>Afrique du Sud</i>	ZA (388)
<i>Principe, Île de</i>	<i>Sao Tomé-et-Principe</i>	ST (311)
<i>Providence, Île</i>	<i>Seychelles</i>	SC (355)
<i>Providencia, Île</i>	<i>Colombie</i>	CO (480)
<b>Q</b>		
<b>Qatar</b>		<b>QA (644)</b>
<i>Quemoy, Îles</i>	<i>Taiwan</i>	TW (736)
<b>R</b>		
<i>Raivavae, Île</i>	<i>Polynésie française</i>	PF (822)
<i>Ralik, Îles</i>	<i>Marshall, Îles</i>	MH (824)
<i>Rapa, Île</i>	<i>Polynésie française</i>	PF (822)
<i>Rarotonga, Île</i>	<i>Cook, Îles</i>	CK (837)
<i>Ras al Khaïmah</i>	<i>Émirats arabes unis</i>	AE (647)
<i>Raso, Île</i>	<i>Cap-Vert</i>	CV (247)
<i>Ratak, Îles</i>	<i>Marshall, Îles</i>	MH (824)
<i>Récifs, Îles aux</i>	<i>Seychelles</i>	SC (355)
<i>Redonda, Île</i>	<i>Antigua-et-Barbuda</i>	AG (459)
<i>Reine-Maud, Terre de la</i>	<i>Antarctique</i>	AQ (891)
<i>République centrafricaine</i>	<i>Centrafricaine, République</i>	CF (306)
<i>République de Corée</i>	<i>Corée, République de</i>	KR (728)
<i>République démocratique du Congo</i>	<i>Congo, République démocratique du</i>	CD (322)
<i>République dominicaine</i>	<i>Dominicaine, République</i>	DO (456)
<i>République yougoslave de Macédoine, Ancienne</i>	<i>Macédoine, Ex- République yougoslave de</i>	MK (096)
<i>Réunion, Île</i>	<i>France</i>	FR (001)
<i>Rimatara, Île</i>	<i>Polynésie française</i>	PF (822)
<i>Rio Muni</i>	<i>Guinée équatoriale</i>	GQ (310)
<i>Rodrigues, Île</i>	<i>Maurice</i>	MU (373)
<i>Roi Georges, Île</i>	<i>Antarctique</i>	AQ (891)
<i>Roi-Charles, Terre du</i>	<i>Norvège</i>	NO (028)
<i>Rolas, Île</i>	<i>Sao Tomé-et-Principe</i>	ST (311)
<i>Rombo, Île</i>	<i>Cap-Vert</i>	CV (247)
<i>Rose, Île</i>	<i>Samoa américaines</i>	AS (830)
<i>Ross, Dépendance de</i>	<i>Antarctique</i>	AQ (891)
<i>Rota, Île</i>	<i>Mariannes du Nord, Îles</i>	MP (820)
<i>Rotuma, Île</i>	<i>Fidji</i>	FJ (815)
<b>Roumanie</b>		<b>RO (066)</b>
<b>Royaume-Uni</b>		<b>GB (006)</b>
<i>Rurutu, Île</i>	<i>Polynésie française</i>	PF (822)
<b>Russie, Fédération de</b>		<b>RU (075)</b>
<b>Rwanda</b>		<b>RW (324)</b>
<b>S</b>		
<i>Saaremaa, Île</i>	<i>Estonie</i>	EE (053)
<i>Saba, Île</i>	<i>Antilles néerlandaises</i>	AN (478)
<i>Sabah</i>	<i>Malaisie</i>	MY (701)
<i>Sabana, Archipel de</i>	<i>Cuba</i>	CU (448)
<i>Saint Croix, Île</i>	<i>Vierges des États-Unis, Îles</i>	VI (457)
<i>Saint David, Île</i>	<i>Bermudes</i>	BM (413)
<i>Saint George, Île</i>	<i>Bermudes</i>	BM (413)
<i>Saint John, Île</i>	<i>Vierges des États-Unis, Îles</i>	VI (457)
<i>Saint Pierre, Île</i>	<i>Seychelles</i>	SC (355)
<i>Saint Thomas, Île</i>	<i>Vierges des États-Unis, Îles</i>	VI (457)

<i>Saint-Brandon, Îles</i>	<i>Maurice</i>	MU (373)
<i>Saint-Christophe, Île</i>	<i>Saint-Kitts-et-Nevis</i>	KN (449)
<b>Sainte-Hélène</b>		<b>SH (329)</b>
<b>Sainte-Lucie</b>		<b>LC (465)</b>
<i>Saint-Eustache, Île</i>	<i>Antilles néerlandaises</i>	AN (478)
<i>Saint-Kitts</i>	<i>Saint-Kitts-et-Nevis</i>	KN (449)
<b>Saint-Kitts-et-Nevis</b>		<b>KN (449)</b>
<b>Saint-Marin</b>		<b>SM (047)</b>
<i>Saint-Martin, Île</i>	<i>Antilles néerlandaises</i>	AN (478)
<i>Saint-Paul, Île</i>	<i>Terres australes françaises</i>	TF (894)
<b>Saint-Pierre-et-Miquelon</b>		<b>PM (408)</b>
<b>Saint-Siège ( Etat de la Cité du Vatican )</b>		<b>VA (045)</b>
<i>Saint-Vincent, Île</i>	<i>Saint-Vincent-et-les Grenadines</i>	VC (467)
<b>Saint-Vincent-et-les Grenadines</b>		<b>VC (467)</b>
<i>Saipan, Île</i>	<i>Mariannes du Nord, Îles</i>	MP (820)
<i>Sakhaline, Île de</i>	<i>Russie, Fédération de</i>	RU (075)
<i>Sal, Île</i>	<i>Cap-Vert</i>	CV (247)
<i>Sala y Gómez, Île</i>	<i>Chili</i>	CL (512)
<i>Salomon du Nord, Îles</i>	<i>Papouasie-Nouvelle-Guinée</i>	PG (801)
<i>Salomon du Sud, Îles</i>	<i>Salomon, Îles</i>	SB (806)
<b>Salomon, Îles</b>		<b>SB (806)</b>
<i>Salt Cay, Île</i>	<i>Turks et Caïques, Îles</i>	TC (454)
<i>Salt, Island</i>	<i>Vierges britanniques, Îles</i>	VG (468)
<i>Salvador, le</i>	<i>El Salvador</i>	SV (428)
<b>Samoa américaines</b>		<b>AS (830)</b>
<i>Samoa occidentales</i>	<i>Samoa</i>	WS (819)
<b>Samoa</b>		<b>WS (819)</b>
<i>San Ambrosio, Île</i>	<i>Chili</i>	CL (512)
<i>San Andrés, Île</i>	<i>Colombie</i>	CO (480)
<i>San Cristóbal, Île</i>	<i>Équateur</i>	EC (500)
<i>San Félix, Île</i>	<i>Chili</i>	CL (512)
<i>San Salvador, Île</i>	<i>Bahamas</i>	BS (453)
<i>Sandwich du Sud, Îles</i>	<i>Géorgie du Sud et les îles Sandwich du Sud</i>	GS (893)
<i>Santa Cruz, Îles</i>	<i>Salomon, Îles</i>	SB (806)
<i>Santa Luzia, Île</i>	<i>Cap-Vert</i>	CV (247)
<i>Santa Maria, Île</i>	<i>Portugal</i>	PT (010)
<i>Santiago, Île</i>	<i>Cap-Vert</i>	CV (247)
<i>Santo Antão, Île</i>	<i>Cap-Vert</i>	CV (247)
<i>Santo, Île</i>	<i>Vanuatu</i>	VU (816)
<i>São Jorge, Île</i>	<i>Portugal</i>	PT (010)
<i>São Miguel, Île</i>	<i>Portugal</i>	PT (010)
<i>São Nicolau, Île</i>	<i>Cap-Vert</i>	CV (247)
<i>Sao Tomé, Île</i>	<i>Sao Tomé-et-Principe</i>	ST (311)
<b>Sao Tomé-et-Principe</b>		<b>ST (311)</b>
<i>São Vicente, Île</i>	<i>Cap-Vert</i>	CV (247)
<i>Saona, Île</i>	<i>Dominicaine, République</i>	DO (456)
<i>Sarawak</i>	<i>Malaisie</i>	MY (701)
<i>Sardaigne, Île</i>	<i>Italie</i>	IT (005)
<i>Savai'i, Île</i>	<i>Samoa</i>	WS (819)
<b>Sénégal</b>		<b>SN (248)</b>
<i>Serbie</i>	<i>Serbie-et-Monténégro</i>	CS (094)
<b>Serbie</b>		<b>XS (098)</b>
<b>Sérbie-et-Monténégro</b>		<b>YU (094)</b>
<i>Sercq, Île</i>	<i>Royaume-Uni</i>	GB (006)
<i>Severnaïa Zemlia</i>	<i>Russie, Fédération de</i>	RU (075)
<b>Seychelles</b>		<b>SC (355)</b>
<i>Sherbro, Île</i>	<i>Sierra Leone</i>	SL (264)
<i>Shetland du Sud, Îles</i>	<i>Antarctique</i>	AQ (891)
<i>Shikoku, Île</i>	<i>Japon</i>	JP (732)
<i>Sicile, Île</i>	<i>Italie</i>	IT (005)
<b>Sierra Leone</b>		<b>SL (264)</b>

<i>Sikkim</i>	<i>Inde</i>	<i>IN</i> (664)
<i>Silhouette, Île</i>	<i>Seychelles</i>	<i>SC</i> (355)
<b>Singapour</b>		<b>SG (706)</b>
<i>Sitrah, Île</i>	<i>Bahreïn</i>	<i>BH</i> (640)
<i>Sjælland, Île</i>	<i>Danemark</i>	<i>DK</i> (008)
<b>Slovaquie</b>		<b>SK (063)</b>
<b>Slovénie</b>		<b>SI (091)</b>
<i>Snares, Îles</i>	<i>Nouvelle-Zélande</i>	<i>NZ</i> (804)
<i>Société, Archipel de la</i>	<i>Polynésie française</i>	<i>PF</i> (822)
<i>Socotra, Île</i>	<i>Yémen</i>	<i>YE</i> (653)
<b>Somalie</b>		<b>SO (342)</b>
<i>Sombrero, Île</i>	<i>Anguilla</i>	<i>AI</i> (446)
<i>Somerset, Île</i>	<i>Bermudes</i>	<i>BM</i> (413)
<i>Sonde, Îles de la</i>	<i>Indonésie</i>	<i>ID</i> (700)
<b>Soudan</b>		<b>SD (224)</b>
<i>Sous-le-Vent néerlandaises, Îles</i>	<i>Antilles néerlandaises</i>	<i>AN</i> (478)
<i>Spitsberg, Île</i>	<i>Norvège</i>	<i>NO</i> (028)
<b>Sri Lanka</b>		<b>LK (669)</b>
<i>St-Kitts</i>	<i>Saint-Kitts-et-Nevis</i>	<i>KN</i> (449)
<i>Stonecutters, Îles</i>	<i>Hong Kong</i>	<i>HK</i> (740)
<i>Sud, Afrique du</i>	<i>Afrique du Sud</i>	<i>ZA</i> (388)
<b>Suède</b>		<b>SE (030)</b>
<b>Suisse</b>		<b>CH (039)</b>
<i>Sulawesi, Île</i>	<i>Indonésie</i>	<i>ID</i> (700)
<i>Sumatra, Île</i>	<i>Indonésie</i>	<i>ID</i> (700)
<b>Suriname</b>		<b>SR (492)</b>
<i>Surprise, Îles</i>	<i>Nouvelle-Calédonie</i>	<i>NC</i> (809)
<i>Svalbard, Archipel du</i>	<i>Norvège</i>	<i>NO</i> (028)
<i>Sverdrup, Îles</i>	<i>Canada</i>	<i>CA</i> (404)
<i>Swains, Île</i>	<i>Samoa américaines</i>	<i>AS</i> (830)
<b>Swaziland</b>		<b>SZ (393)</b>
<i>Syrie</i>	<i>Syrienne, République arabe</i>	<i>SY</i> (608)
<b>Syrienne, République arabe</b>		<b>SY (608)</b>
<b>T</b>		
<b>Tadjikistan</b>		<b>TJ (082)</b>
<i>Tahiti, Île</i>	<i>Polynésie française</i>	<i>PF</i> (822)
<b>Taïwan</b>		<b>TW (736)</b>
<i>Tanganyika</i>	<i>Tanzanie, République unie de</i>	<i>TZ</i> (352)
<i>Tanna, Île</i>	<i>Vanuatu</i>	<i>VU</i> (816)
<b>Tanzanie, République unie de</b>		<b>TZ (352)</b>
<i>Ta'u, Île</i>	<i>Samoa américaines</i>	<i>AS</i> (830)
<b>Tchad</b>		<b>TD (244)</b>
<b>Tchèque, République</b>		<b>CZ (061)</b>
<i>Tenerife, Île</i>	<i>Espagne</i>	<i>ES</i> (011)
<i>Terceira, Île</i>	<i>Portugal</i>	<i>PT</i> (010)
<i>Terre Adélie</i>	<i>Antarctique</i>	<i>AQ</i> (891)
<i>Terre de Baffin, Île</i>	<i>Canada</i>	<i>CA</i> (404)
<i>Terre de Banks, Île</i>	<i>Canada</i>	<i>CA</i> (404)
<i>Terre de Feu</i>	<i>Argentine</i>	<i>AR</i> (528)
<i>Terre de Feu</i>	<i>Chili</i>	<i>CL</i> (512)
<i>Terre de Francois-Joseph</i>	<i>Russie, Fédération de</i>	<i>RU</i> (075)
<i>Terre de la Reine-Maud</i>	<i>Antarctique</i>	<i>AQ</i> (891)
<i>Terre d'Ellesmere, Île</i>	<i>Canada</i>	<i>CA</i> (404)
<i>Terre du Nord-Est</i>	<i>Norvège</i>	<i>NO</i> (028)
<i>Terre Victoria</i>	<i>Canada</i>	<i>CA</i> (404)
<i>Terres australes et antarctiques</i>	<i>Antarctique</i>	<i>AQ</i> (891)
<b>Terres australes françaises</b>		<b>TF (894)</b>
<i>Territoire allemand de Büsingen</i>	<i>Suisse</i>	<i>CH</i> (039)

<i>Territoire australien de l'Antarctique</i>	<i>Antarctique</i>	AQ (891)
<i>Territoire britannique de l'Antarctique</i>	<i>Antarctique</i>	AQ (891)
<i>Territoire britannique de l'océan Indien</i>	<i>Océan Indien, Territoire britannique de l'</i>	IO (357)
<i>Territoire de Campione d'Italia</i>	<i>Suisse</i>	CH (039)
<i>Territoire palestinien occupé</i>	<i>Territoire palestinien occupé</i>	PS (625)
<b>Territoire palestinien occupé</b>		<b>PS (625)</b>
<b>Thaïlande</b>		<b>TH (680)</b>
<i>Three Kings, Îles</i>	<i>Nouvelle-Zélande</i>	NZ (804)
<i>Timor oriental</i>	<i>Timor-Leste</i>	TL (626)
<i>Timor, Île</i>	<i>Indonésie</i>	ID (700)
<i>Timor, la partie occidentale de</i>	<i>Indonésie</i>	ID (700)
<b>Timor-Leste</b>		<b>TL (626)</b>
<i>Tinian, Île</i>	<i>Mariannes du Nord, Îles</i>	MP (820)
<i>Tobago, Île</i>	<i>Trinité-et-Tobago</i>	TT (472)
<b>Togo</b>		<b>TG (280)</b>
<b>Tokelau</b>		<b>TK (839)</b>
<b>Tonga</b>		<b>TO (817)</b>
<i>Tongatapu, Île</i>	<i>Tonga</i>	TO (817)
<i>Tortola, Île</i>	<i>Vierges britanniques, Îles</i>	VG (468)
<i>Tortue, Île de la</i>	<i>Haïti</i>	HT (452)
<i>Trindade, Île</i>	<i>Brésil</i>	BR (508)
<b>Trinité-et-Tobago</b>		<b>TT (472)</b>
<i>Tristan da Cunha, Archipel</i>	<i>Sainte-Hélène</i>	SH (329)
<i>Trobriand, Îles</i>	<i>Papouasie-Nouvelle-Guinée</i>	PG (801)
<i>Truk</i>	<i>Micronésie, Etats fédérés de</i>	FM (823)
<i>Tuamotou, Archipel des</i>	<i>Polynésie française</i>	PF (822)
<i>Tubuai, Île</i>	<i>Polynésie française</i>	PF (822)
<b>Tunisie</b>		<b>TN (212)</b>
<b>Turkménistan</b>		<b>TM (080)</b>
<b>Turks et Caïques, Îles</b>		<b>TC (454)</b>
<i>Turneffe, Îles</i>	<i>Belize</i>	BZ (421)
<b>Turquie</b>		<b>TR (052)</b>
<i>Tutuila, Île</i>	<i>Samoa américaines</i>	AS (830)
<b>Tuvalu</b>		<b>TV (807)</b>
<b>U</b>		
<b>Ukraine</b>		<b>UA (072)</b>
<i>Ulster</i>	<i>Royaume-Uni</i>	GB (006)
<i>Union, Île</i>	<i>Saint-Vincent-et-les Grenadines</i>	VC (467)
<i>Upolu, Île</i>	<i>Samoa</i>	WS (819)
<b>Uruguay</b>		<b>UY (524)</b>
<i>Uvea, Île</i>	<i>Wallis et Futuna</i>	WF (811)
<b>V</b>		
<i>Vache, Île à</i>	<i>Haïti</i>	HT (452)
<i>Vanua Levu, Île</i>	<i>Fidji</i>	FJ (815)
<b>Vanuatu</b>		<b>VU (816)</b>
<i>Vatican, le</i>	<i>Saint-Siège ( Etat de la Cité du Vatican )</i>	VA (045)
<i>Vava'u, Îles</i>	<i>Tonga</i>	TO (817)
<b>Venezuela</b>		<b>VE (484)</b>
<i>Vent néerlandaise, Îles du</i>	<i>Antilles néerlandaises</i>	AN (478)
<i>Victoria, Île</i>	<i>Canada</i>	CA (404)
<i>Vieques, Île</i>	<i>États-Unis</i>	US (400)
<b>Vierges britanniques, Îles</b>		<b>VG (468)</b>
<b>Vierges des États-Unis, Îles</b>		<b>VI (457)</b>
<b>Viêt Nam</b>		<b>VN (690)</b>
<i>Virgin Gorda, Île</i>	<i>Vierges britanniques, Îles</i>	VG (468)

<i>Visayas, Archipel des</i>	<i>Philippines</i>	<i>PH</i>	<i>(708)</i>
<i>Viti Levu, Île</i>	<i>Fidji</i>	<i>FJ</i>	<i>(815)</i>
<i>Voïvodine</i>	<i>Serbie-et-Monténégro</i>	<i>CS</i>	<i>(094)</i>
<b>W</b>			
<i>Wake, Île</i>	<i>Mineures éloignées des États-Unis, Îles</i>	<i>UM</i>	<i>(832)</i>
<b>Wallis et Futuna</b>		<b>WF</b>	<b>(811)</b>
<i>Wallis, Île</i>	<i>Wallis et Futuna</i>	<i>WF</i>	<i>(811)</i>
<i>Walpole, Île</i>	<i>Nouvelle-Calédonie</i>	<i>NC</i>	<i>(809)</i>
<i>Warbah, Île</i>	<i>Koweït</i>	<i>KW</i>	<i>(636)</i>
<i>Wellington, Île</i>	<i>Chili</i>	<i>CL</i>	<i>(512)</i>
<i>Woodlark, Île</i>	<i>Papouasie-Nouvelle-Guinée</i>	<i>PG</i>	<i>(801)</i>
<i>Wrangel, Île</i>	<i>Russie, Fédération de</i>	<i>RU</i>	<i>(075)</i>
<b>Y</b>			
<i>Yap</i>	<i>Micronésie, Etats fédérés de</i>	<i>FM</i>	<i>(823)</i>
<i>Yémen du Nord</i>	<i>Yémen</i>	<i>YE</i>	<i>(653)</i>
<i>Yémen du Sud</i>	<i>Yémen</i>	<i>YE</i>	<i>(653)</i>
<b>Yémen</b>		<b>YE</b>	<b>(653)</b>
<i>York, Îles du duc d'</i>	<i>Papouasie-Nouvelle-Guinée</i>	<i>PG</i>	<i>(801)</i>
<b>Z</b>			
<i>Zaire</i>	<i>Congo, République démocratique du</i>	<i>CD</i>	<i>(322)</i>
<b>Zambie</b>		<b>ZM</b>	<b>(378)</b>
<i>Zanzibar, Île</i>	<i>Tanzanie, République unie de</i>	<i>TZ</i>	<i>(352)</i>
<i>Zemle du Nord, Île</i>	<i>Russie, Fédération de</i>	<i>RU</i>	<i>(075)</i>
<i>Zemlia, Severnaïa</i>	<i>Russie, Fédération de</i>	<i>RU</i>	<i>(075)</i>
<b>Zimbabwe</b>		<b>ZW</b>	<b>(382)</b>
<i>Zone du Canal de Panama</i>	<i>Panama</i>	<i>PA</i>	<i>(442)</i>



---

## **CORRESPONDANCES CODES-ZONES**

---

Code		Libellé	Zones économiques	Zones géographiques
ISO	GEO			
1	2	3	4	5
AD	(043)	Andorre	1011,1014,1811,1812,1813	5100,5190
AE	(647)	Émirats arabes unis	1011,1014,1053,1811,1812,1813	5400,5410
AF	(660)	Afghanistan	1011,1014,1430,1811,1812,1813	5400,5490
AG	(459)	Antigua-et-Barbuda	1011,1014,1031,1811,1812,1813	5300,5320
AI	(446)	Anguilla	1011,1014,1811,1812,1813	5300,5320
AL	(070)	Albanie	1011,1014,1051,1120,1811,1812,1813	5100,5190
AM	(077)	Arménie	1011,1014,1811,1812,1813,1815	5400,5410
AN	(478)	Antilles néerlandaises	1011,1014,1811,1812,1813	5300,5320
AO	(330)	Angola	1011,1014,1031,1430,1811,1812,1813	5200,5290
AQ	(891)	Antarctique	1011,1014,1811,1812,1813	5500,5590
AR	(528)	Argentine	1011,1014,1058,1330,1811,1812,1813	5300,5330
AS	(830)	Samoa américaines	1011,1014,1811,1812,1813	5500,5590
AT	(038)	Autriche	1010,1013,1110,1111,1113,1115	5100,5110
AU	(800)	Australie	1011,1014,1420,1811,1812,1813,1820	5500,5510
AW	(474)	Aruba	1011,1014,1811,1812,1813	5300,5320
AZ	(078)	Azerbaïdjan	1011,1014,1811,1812,1813,1815	5400,5410
BA	(093)	Bosnie-Herzégovine	1011,1014,1051,1120,1811,1812,1813	5100,5190
BB	(469)	Barbade	1011,1014,1031,1811,1812,1813	5300,5320
BD	(666)	Bangladesh	1011,1014,1059,1430,1811,1812,1813	5400,5490
BE	(017)	Belgique	1010,1013,1110,1111,1113,1115	5100,5110
BF	(236)	Burkina Faso	1011,1014,1031,1430,1811,1812,1813	5200,5290
BG	(068)	Bulgarie	1011,1014,1120,1130,1811,1812,1813	5100,5190
BH	(640)	Bahreïn	1011,1014,1811,1812,1813,	5400,5410
BI	(328)	Burundi	1011,1014,1031,1430,1811,1812,1813	5200,5290
BJ	(284)	Bénin	1011,1014,1031,1430,1811,1812,1813	5200,5290
BM	(413)	Bermudes	1011,1014,1811,1812,1813	5300,5320
BN	(703)	Brunéi Darussalam	1011,1014,1057,1420,1811,1812,1813	5400,5490
BO	(516)	Bolivie	1011,1014,1058,1811,1812,1813	5300,5330

Code		Libellé	Zones économiques	Zones géographiques
ISO	GEO			
1	2	3	4	5
BR	(508)	Brésil	1011,1014,1058,1330,1811,1812,1813	5300,5330
BS	(453)	Bahamas	1011,1014,1031,1811,1812,1813	5300,5320
BT	(675)	Bhoutan	1011,1014,1059,1430,1811,1812,1813	5400,5490
BV	(892)	Bouvet, Île	1011,1014,1811,1812,1813	5500,5590
BW	(391)	Botswana	1011,1014,1031,1811,1812,1813	5200,5290
BY	(073)	Bélarus	1011,1014,1811,1812,1813,1815	5100,5190
BZ	(421)	Belize	1011,1014,1031,1811,1812,1813	5300,5320
CA	(404)	Canada	1011,1014,1310,1420,1811,1812,1813,1820	5300,5310
CC	(833)	Cocos (Keeling), Îles	1011,1014,1811,1812,1813,1820	5500,5510
CD	(322)	Congo, République démocratique du	1011,1014,1031,1430,1811,1812,1813	5200,5290
CF	(306)	Centrafricaine, République	1011,1014,1031,1430,1811,1812,1813	5200,5290
CG	(318)	Congo	1011,1014,1031,1811,1812,1813	5200,5290
CH	(039)	Suisse	1011,1014,1021,1811,1812,1813,1820	5100,5190
CI	(272)	Côte d'Ivoire	1011,1014,1031,1811,1812,1813	5200,5290
CK	(837)	Cook, Îles	1011,1014,1031,1811,1812,1813	5500,5510
CL	(512)	Chili	1011,1014,1058,1420,1811,1812,1813	5300,5330
CM	(302)	Cameroun	1011,1014,1031,1811,1812,1813	5200,5290
CN	(720)	Chine, République populaire de	1011, 1014, 1420, 1811, 1812, 1813	5400,5490
CO	(480)	Colombie	1011,1014,1058,1811,1812,1813	5300,5330,
CR	(436)	Costa Rica	1011,1014,1058,1811,1812,1813	5300,5320
CS	(094)	Serbie-et-Monténégro	1011,1014,1051,1120,1811,1812,1813	5100,5190
CU	(448)	Cuba	1011,1014,1031,1058,1811,1812,1813	5300,5320
CV	(247)	Cap-Vert,	1011,1014,1031,1430,1811,1812,1813	5200,5290
CX	(834)	Christmas, Île	1011,1014,1811,1812,1813,1820	5500,5510
CY	(600)	Chypre	1010,1014,1111,1115,1811,1813	5100,5110
CZ	(061)	Tchèque, République	1010,1014,1111,1115,1811,1813	5100,5110
DE	(004)	Allemagne	1010,1013,1110,1111,1113,1115	5100,5110



Code		Libellé	Zones économiques	Zones géographiques
ISO	GEO			
1	2	3	4	5
DJ	(338)	Djibouti	1011,1014,1031,1430,1811,1812,1813	5200,5290
DK	(008)	Danemark	1010,1014,1110,1111,1115,1813	5100,5110
DM	(460)	Dominique	1011,1014,1031,1811,1812,1813	5300,5320
DO	(456)	Dominicaine, République	1011,1014,1031,1058,1811,1812,1813	5300,5320
DZ	(208)	Algérie	1011,1014,1051,1053,1055,1811,1812,1813,	5200,5210
EC	(500)	Équateur	1011,1014,1058,1811,1812,1813	5300,5330
EE	(053)	Estonie	1010,1014,1111,1115,1811,1813	5100,5110
EG	(220)	Égypte	1011,1014,1051,1055,1811,1812,1813	5200,5210
ER	(336)	Érythrée	1011,1014,1031,1430,1811,1812,1813	5200,5290
ES	(011)	Espagne	1010,1013,1110,1111,1113,1115	5100,5110
ET	(334)	Éthiopie	1011,1014,1031,1430,1811,1812,1813,	5200,5290
FI	(032)	Finlande	1010,1013,1110,1111,1113,1115	5100,5110
FJ	(815)	Fidji,	1011,1014,1031,1811,1812,1813	5500,5590
FK	(529)	Falkland, Îles ( Malouines )	1011,1014,1811,1812,1813	5300,5330
FM	(823)	Micronésie, Etats fédérés de	1011,1014,1031,1811,1812,1813	5500,5590
FO	(041)	Féroé, Îles	1011,1014,1811,1812,1813	5100,5190
FR	(001)	France	1010,1013,1110,1111,1113,1115	5100,5110
GA	(314)	Gabon	1011,1014,1031,1811,1812,1813	5200,5290
GB	(006)	Royaume-Uni	1010,1014,1110,1111,1115,1813	5100,5110
GD	(473)	Grenade	1011,1014,1031,1811,1812,1813	5300,5320
GE	(076)	Géorgie	1011,1014,1811,1812,1813,1815	5400,5410
GH	(276)	Ghana	1011,1014,1031,1811,1812,1813	5200,5290
GI	(044)	Gibraltar	1011,1014,1051,1811,1812,1813	5100,5190
GL	(406)	Groenland	1011,1014,1811,1812,1813	5300,5310
GM	(252)	Gambie	1011,1014,1031,1430,1811,1812,1813	5200,5290
GN	(260)	Guinée	1011,1014,1031,1430,1811,1812,1813	5200,5290
GQ	(310)	Guinée équatoriale	1011,1014,1031,1430,1811,1812,1813	5200,5290
GR	(009)	Grèce	1010,1013,1110,1111,1113,1115	5100,5110

Code		Libellé	Zones économiques	Zones géographiques
ISO	GEO			
1	2	3	4	5
GS	(893)	Géorgie du Sud et les îles Sandwich du Sud	1011,1014,1811,1812,1813	5500,5590
GT	(416)	Guatemala	1011,1014,1058,1811,1812,1813	5300,5320
GU	(831)	Guam	1011,1014,1811,1812,1813	5500,5590
GW	(257)	Guinée-Bissau	1011,1014,1031,1430,1811,1812,1813	5200,5290
GY	(488)	Guyana	1011,1014,1031,1811,1812,1813	5300,5330
HK	(740)	Hong Kong	1011,1014,1410,1415,1420,1811,1812,1813	5400,5490
HM	(835)	Heard, Île et McDonald, îles	1011,1014,1811,1812,1813,1820	5500,5510
HN	(424)	Honduras	1011,1014,1058,1811,1812,1813	5300,5320
HR	(092)	Croatie	1011,1014,1051,1120,1130,1811,1812,1813	5100,5190
HT	(452)	Haïti,	1011,1014,1031,1058,1430,1811,1812,1813	5300,5320
HU	(064)	Hongrie	1010,1014,1111,1115,1811,1813	5100,5110
ID	(700)	Indonésie	1011,1014,1053,1057,1420,1811,1812,1813	5400,5490
IE	(007)	Irlande	1010,1013,1110,1111,1113,1115	5100,5110
IL	(624)	Israël	1011,1014,1051,1055,1811,1812,1813	5400,5410
IN	(664)	Inde	1011,1014,1059,1811,1812,1813	5400,5490
IO	(357)	Océan Indien, Territoire britannique de	1011,1014,1811,1812,1813	5200,5290
IQ	(612)	Iraq	1011,1014,1053,1811,1812,1813	5400,5410
IR	(616)	Iran, République islamique d'	1011,1014,1053,1811,1812,1813	5400,5410
IS	(024)	Islande	1011,1014,1021,1115,1811,1812,1813,1820	5100,5190
IT	(005)	Italie	1010,1013,1110,1111,1113,1115	5100,5110
JM	(464)	Jamaïque	1011,1014,1031,1811,1812,1813	5300,5320
JO	(628)	Jordanie	1011,1014,1051,1055,1811,1812,1813	5400,5410
JP	(732)	Japon	1011,1014,1420,1811,1812,1813,1820	5400,5490
KE	(346)	Kenya	1011,1014,1031,1811,1812,1813	5200,5290
KG	(083)	Kirghize, Republique	1011,1014,1811,1812,1813,1815	5400,5490
KH	(696)	Cambodge	1011,1014,1057,1430,1811,1812,1813	5400,5490
KI	(812)	Kiribati	1011,1014,1031,1430,1811,1812,1813	5500,5590
KM	(375)	Comores	1011,1014,1031,1430,1811,1812,1813	5200,5290

Code		Libellé	Zones économiques	Zones géographiques
ISO	GEO			
1	2	3	4	5
KN	(449)	Saint-Kitts-et-Nevis	1011,1014,1031,1811,1812,1813	5300,5320
KP	(724)	Corée, République populaire démocratique de	1011,1014,1811,1812,1813	5400,5490
KR	(728)	Corée, République de	1011,1014,1410,1415,1420,1811,1812,1813,1820	5400,5490
KW	(636)	Koweït	1011,1014,1053,1811,1812,1813	5400,5410
KY	(463)	Caïmanes, Îles	1011,1014,1811,1812,1813	5300,5320
KZ	(079)	Kazakhstan	1011,1014,1811,1812,1813,1815	5400,5490
LA	(684)	Lao, République démocratique populaire	1011,1014,1057,1430,1811,1812,1813	5400,5490
LB	(604)	Liban	1011,1014,1051,1055,1811,1812,1813	5400,5410
LC	(465)	Sainte-Lucie	1011,1014,1031,1811,1812,1813	5300,5320
LI	(037)	Liechtenstein	1011,1014,1021,1115,1811,1812,1813	5100,5190
LK	(669)	Sri Lanka	1011,1014,1059,1811,1812,1813	5400,5490
LR	(268)	Libéria	1011,1014,1031,1430,1811,1812,1813	5200,5290
LS	(395)	Lesotho	1011,1014,1031,1430,1811,1812,1813	5200,5290
LT	(055)	Lituanie	1010,1014,1111,1115,1811,1813	5100,5110
LU	(018)	Luxembourg	1010,1013,1110,1113,1115	5100,5110
LV	(054)	Lettonie	1010,1014,1111,1115,1811,1813	5100,5110
LY	(216)	Libyenne, Jamahiriya arabe	1011,1014,1051,1053,1811,1812,1813	5200,5210
MA	(204)	Maroc	1011,1014,1051,1055,1811,1812,1813	5200,5210
MD	(074)	Moldova, République de	1011,1014,1811,1812,1813,1815	5100,5190
MG	(370)	Madagascar	1011,1014,1031,1430,1811,1812,1813	5200,5290
MH	(824)	Marshall, Îles	1011,1014,1031,1811,1812,1813	5500,5590
MK	(096)	Macédoine, Ex-République yougoslave de	1011,1014,1051,1120,1811,1812,1813	5100,5190
ML	(232)	Mali	1011,1014,1031,1430,1811,1812,1813	5200,5290
MM	(676)	Myanmar	1011,1014,1057,1430,1811,1812,1813	5400,5490
MN	(716)	Mongolie	1011,1014,1811,1812,1813	5400,5490
MO	(743)	Macao	1011,1014,1811,1812,1813	5400,5490
MP	(820)	Mariannes du Nord, Îles	1011,1014,1811,1812,1813	5500,5590
MR	(228)	Mauritanie	1011,1014,1031,1430,1811,1812,1813	5200,5290
MS	(470)	Montserrat	1011,1014,1811,1812,1813	5300,5320

Code		Libellé	Zones économiques	Zones géographiques
ISO	GEO			
1	2	3	4	5
MT	(046)	Malte	1010,1014,1111,1115,1811,1813	5100,5110
MU	(373)	Maurice	1011,1014,1031,1811,1812,1813	5200,5290
MV	(667)	Maldives	1011,1014,1059,1430,1811,1812,1813	5400,5490
MW	(386)	Malawi	1011,1014,1031,1430,1811,1812,1813	5200,5290
MX	(412)	Mexique	1011,1014,1058,1310,1420,1811,1812,1813,1820	5300,5320
MY	(701)	Malaisie	1011,1014,1057,1415,1420,1811,1812,1813	5400,5490
MZ	(366)	Mozambique	1011,1014,1031,1430,1811,1812,1813	5200,5290
NA	(389)	Namibie	1011,1014,1031,1811,1812,1813	5200,5290
NC	(809)	Nouvelle-Calédonie	1011,1014,1811,1812,1813	5500,5590
NE	(240)	Niger	1011,1014,1031,1430,1811,1812,1813	5200,5290
NF	(836)	Norfolk, Île	1011,1014,1811,1812,1813,1820	5500,5510
NG	(288)	Nigéria	1011,1014,1031,1053,1811,1812,1813	5200,5290
NI	(432)	Nicaragu	1011,1014,1058,1811,1812,1813	5300,5320
NL	(003)	Pays-Bas	1010,1013,1110,1111,1113,1115	5100,5110
NO	(028)	Norvège	1011,1014,1021,1115,1811,1812,1813,1820	5100,5190
NP	(672)	Népal	1011,1014,1059,1430,1811,1812,1813	5400,5490
NR	(803)	Nauru	1011,1014,1031,1811,1812,1813	5500,5590
NU	(838)	Niué	1011,1014,1031,1811,1812,1813	5500,5510
NZ	(804)	Nouvelle-Zélande	1011,1014,1420,1811,1812,1813,1820	5500,5510
OM	(649)	Oman	1011,1014,1811,1812,1813	5400,5410
PA	(442)	Panam,	1011,1014,1058,1811,1812,1813	5300,5320
PE	(504)	Pérou	1011,1014,1058,1420,1811,1812,1813	5300,5330
PF	(822)	Polynésie française	1011,1014,1811,1812,1813	5500,5590
PG	(801)	Papouasie-Nouvelle-Guinée	1011,1014,1031,1420,1811,1812,1813	5500,5590
PH	(708)	Philippines	1011,1014,1057,1420,1811,1812,1813	5400,5490
PK	(662)	Pakistan	1011,1014,1059,1811,1812,1813	5400,5490
PL	(060)	Pologne	1010,1014,1111,1115,1811,1813	5100,5110
PM	(408)	Saint-Pierre-et-Miquelon	1011,1014,1811,1812,1813	5300,5310
PN	(813)	Pitcairn	1011,1014,1811,1812,1813	5500,5590

Code		Libellé	Zones économiques	Zones géographiques
ISO	GEO			
1	2	3	4	5
PS	(625)	Territoire palestinien occupé	1011,1014,1051,1055,1811,1812,1813	5400,5410
PT	(010)	Portugal	1010,1013,1110,1111,1113,1115	5100,5110
PW	(825)	Palaos	1011,1014,1031,1811,1812,1813	5500,5590
PY	(520)	Paraguay	1011,1014,1058,1330,1811,1812,1813	5300,5330
QA	(644)	Qatar	1011,1014,1053,1811,1812,1813	5400,5410
QQ ou	(950)	Avitaillement et soutage	1090,1811,1812,1813	5900,5990
QR	(951)	Avitaillement et soutage dans le cadre des échanges intracommunautaires	1010,1013,1090,1091,1110,1111,1113,1115	5100,5110,5900,5910
QS	(952)	Avitaillement et soutage dans le cadre des échanges avec les pays tiers.	1011,1014,1090,1092,1811,1812,1813	5900,5920
QU ou	(958)	Pays et territoires non déterminés	1011,1090,1811,1812,1813	5900,5990
QV	(959)	Pays et territoires non déterminés dans le cadre des échanges intracommunautaires	1010,1013,1090,1091,1110,1111,1113,1115	5100,5110,5900,5910
QW	(960)	Pays et territoires non déterminés dans le cadre des échanges avec les pays tiers	1011,1014,1090,1092,1811,1812,1813	5900,5920
QX ou	(977)	Pays et territoires non précisés pour des raisons commerciales ou militaires	1090,1811,1812,1813	5900,5990
QY	(978)	Pays et territoires non précisés pour des raisons commerciales ou militaires dans le cadre des échanges intracommunautaires	1010,1013,1090,1091,1110,1111,1113,1115	5100,5110,5900,5910
QZ	(979)	Pays et territoires non précisés pour des raisons commerciales ou militaires dans le cadre des échanges avec les pays tiers	1011,1014,1090,1092,1811,1812,1813	5900,5920
RO	(066)	Roumanie	1011,1014,1120,1130,1811,1812,1813	5100,5190
RU	(075)	Russie, Fédération de	1011,1014,1420,1811,1812,1813,1815	5100,5190
RW	(324)	Rwanda	1011,1014,1031,1430,1811,1812,1813	5200,5290
SA	(632)	Arabie saoudite	1011,1014,1053,1811,1812,1813	5400,5410
SB	(806)	Salomon, îles	1011,1014,1031,1430,1811,1812,1813	5500,5590
SC	(355)	Seychelles	1011,1014,1031,1811,1812,1813	5200,5290
SD	(224)	Soudan,	1011,1014,1031,1430,1811,1812,1813	5200,5290

Code		Libellé	Zones économiques	Zones géographiques
ISO	GEO			
1	2	3	4	5
SE	(030)	Suède	1010,1014,1110,1111,1115,1813	5100,5110
SG	(706)	Singapou,	1011,1014,1057,1410,1415,1420,1811,1812,1813	5400,5490
SH	(329)	Sainte-Hélène	1011,1014,1811,1812,1813	5200,5290
SI	(091)	Slovénie	1010,1014,1111,1115,1811,1813	5100,5110
SK	(063)	Slovaquie	1010,1014,1111,1115,1811,1813	5100,5110
SL	(264)	Sierra Leone	1011,1014,1031,1430,1811,1812,1813	5200,5290
SM	(047)	Saint-Marin	1011,1014,1811,1812,1813	5100,5190
SN	(248)	Sénégal	1011,1014,1031,1430,1811,1812,1813	5200,5290
SO	(342)	Somalie	1011,1014,1031,1430,1811,1812,1813,	5200,5290
SR	(492)	Suriname	1011,1014,1031,1811,1812,1813	5300,5330
ST	(311)	Sao Tomé-et-Principe	1011,1014,1031,1430,1811,1812,1813	5200,5290
SV	(428)	El Salvador	1011,1014,1058,1811,1812,1813	5300,5320
SY	(608)	Syrienne, République arabe	1011,1014,1051,1055,1811,1812,1813	5400,5410
SZ	(393)	Swaziland	1011,1014,1031,1811,1812,1813	5200,5290
TC	(454)	Turks et Caïques, Îles	1011,1014,1811,1812,1813	5300,5320
TD	(244)	Tchad	1011,1014,1031,1430,1811,1812,1813	5200,5290
TF	(894)	Terres australes françaises	1011,1014,1811,1812,1813	5500,5590
TG	(280)	Togo	1011,1014,1031,1430,1811,1812,1813	5200,5290
TH	(680)	Thaïlande	1011,1014,1057,1415,1420,1811,1812,1813	5400,5490
TJ	(082)	Tadjikistan	1011,1014,1811,1812,1813,1815	5400,5490
TK	(839)	Tokelau	1011,1014,1811,1812,1813	5500,5510
TL	(626)	Timor-Leste	1011,1014,1031,1811,1812,1813	5400,5490
TM	(080)	Turkménistan	1011,1014,1811,1812,1813,1815	5400,5490
TN	(212)	Tunisie	1011,1014,1051,1055,1811,1812,1813	5200,5210
TO	(817)	Tonga	1011,1014,1031,1811,1812,1813	5500,5590
TR	(052)	Turquie	1011,1014,1051,1055,1130,1811,1812,1813,1820	5100,5190
TT	(472)	Trinité-et-Tobago	1011,1014,1031,1811,1812,1813	5300,5320
TV	(807)	Tuvalu	1011,1014,1031,1430,1811,1812,1813	5500,5590
TW	(736)	Taïwan	1011,1014,1410,1415,1420,1811,1812,1813	5400,5490

Code		Libellé	Zones économiques	Zones géographiques
ISO	GEO			
1	2	3	4	5
TZ	(352)	Tanzanie, République unie de	1011,1014,1031,1430,1811,1812,1813	5200,5290
UA	(072)	Ukraine	1011,1014,1811,1812,1813,1815	5100,5190
UG	(350)	Ouganda	1011,1014,1031,1430,1811,1812,1813	5200,5290
UM	(832)	Mineures éloignées des États-Unis, Îles	1011,1014,1811,1812,1813	5500,5590
US	(400)	États-Unis	1011,1014,1310,1420,1811,1812,1813,1820	5300,5310
UY	(524)	Uruguay	1011,1014,1058,1330,1811,1812,1813	5300,5330
UZ	(081)	Ouzbékistan	1011,1014,1811,1812,1813,1815	5400,5490
VA	(045)	Saint-Siège ( Etat de la Cite du Vatican )	1011,1014,1811,1812,1813	5100,5190
VC	(467)	Saint-Vincent-et-les Grenadines	1011,1014,1031,1811,1812,1813	5300,5320
VE	(484)	Venezuela	1011,1014,1053,1058,1811,1812,1813	5300,5330
VG	(468)	Vierges britanniques, Îles	1011,1014,1811,1812,1813	5300,5320
VI	(457)	Vierges des Etats-Unis, Îles	1011,1014,1811,1812,1813,1820	5300,5320
VN	(690)	Viêt Nam	1011,1014,1057,1420,1811,1812,1813	5400,5490
VU	(816)	Vanuatu	1011,1014,1031,1430,1811,1812,1813	5500,5590
WF	(811)	Wallis et Futuna	1011,1014,1811,1812,1813	5500,5590
WS	(819)	Samoa	1011,1014,1031,1430,1811,1812,1813	5500,5590
XC	(021)	Ceuta	1011,1014,1051,1811,1812,1813	5200,5210
XK	(095)	Kosovo	1011,1014,1051,1120,1811,1812,1813	5100,5190
XL	(023)	Melilla	1011,1014,1051,1811,1812,1813	5200,5210
XM	(097)	Montenegro	1011,1014,1051,1120,1811,1812,1813	5100,5190
XS	(098)	Serbie	1011,1014,1051,1120,1811,1812,1813	5100,5190
YE	(653)	Yémen	1011,1014,1430,1811,1812,1813	5400,5410
YT	(377)	Mayotte	1011,1014,1811,1812,1813	5200,5290
ZA	(388)	Afrique du Sud	1011,1014,1031,1811,1812,1813	5200,5290
ZM	(378)	Zambie	1011,1014,1031,1430,1811,1812,1813	5200,5290
ZW	(382)	Zimbabwe	1011,1014,1031,1811,1812,1813	5200,5290



---

**CORRESPONDANCES  
CODES ISO 3166-CODES EU**

---



Note	ALPHA ISO	NUM ISO	ALPHA EU	NUM EU	PAYS	DESCRIPTION
*	AD	020	AD	043	Andorre	
*	AE	784	AE	647	Émirats arabes unis	Abou Dabi, Adjmân, Chârdjah, Doubaï, Foudjaïrah, Oumm al Qaïwaïn et Ras al Khaïmah
*	AF	004	AF	660	Afghanistan	
*	AG	028	AG	459	Antigua-et-Barbuda	
*	AI	660	AI	446	Anguilla	
*	AL	008	AL	070	Albanie	
*	AM	051	AM	077	Arménie	
*	AN	530	AN	478	Antilles néerlandaises	Bonaire, Curaçao, Saba, Saint-Eustache et la partie méridionale de Saint-Martin
*	AO	024	AO	330	Angola	Y compris Cabinda
*	AQ	010	AQ	891	Antarctique	Territoires situés au sud du soixantième degré de latitude sud; non compris les Terres australes françaises (TF), l'île Bouvet (BV), la Géorgie du Sud et les îles Sandwich du Sud (GS)
*	AR	032	AR	528	Argentine	
*	AS	016	AS	830	Samoa Americane	
*	AT	040	AT	038	Autriche	
*	AU	036	AU	800	Australie	
*	AW	533	AW	474	Aruba	
*	AZ	031	AZ	078	Azerbaïdjan	
*	BA	070	BA	093	Bosnie-Herzégovine	
*	BB	052	BB	469	Barbade	
*	BD	050	BD	666	Bangladesh	
*	BE	056	BE	017	Belgique	
*	BF	854	BF	236	Burkina Faso	
*	BG	100	BG	068	Bulgarie	
*	BH	048	BH	640	Bahreïn	
*	BI	108	BI	328	Burundi	
*	BJ	204	BJ	284	Bénin	
*	BM	060	BM	413	Bermudes	
*	BN	096	BN	703	Brunéi Darussalam	Forme usuelle: Brunei
*	BO	068	BO	516	Bolivie	
*	BR	076	BR	508	Brézil	
*	BS	044	BS	453	Bahamas	
*	BT	064	BT	675	Bhoutan	
*	BV	074	BV	892	Bouvet, île	
*	BW	072	BW	391	Botswana	
*	BY	112	BY	073	Bélarus	Forme usuelle: Biélorussie
*	BZ	084	BZ	421	Belize	
*	CA	124	CA	404	Canada	
*	CC	166	CC	833	Cocos (Keeling), îles	
*	CD	180	CD	322	Congo, République démocratique du	Anciennement: Zaïre
*	CF	140	CF	306	Centrafricaine, République	
*	CG	178	CG	318	Congo	
*	CH	756	CH	039	Suisse	Y compris le territoire allemand de Büsingen et la commune italienne de Campione d'Italia
*	CI	384	CI	272	Côte d'Ivoire	
*	CK	184	CK	837	Cook, îles	
*	CL	152	CL	512	Chili	
*	CM	120	CM	302	Cameroun	
*	CN	156	CN	720	Chine, République populaire de	Forme usuelle: Chine
*	CO	170	CO	480	Colombie	
*	CR	188	CR	436	Costa Rica	
*	CS	891	CS	094	Serbie-et-Monténégro	Jusqu' au 31.5.2005
+	CS	891	XK	095	Kosovo	Tel qu'il est défini par la Résolution 1244 du Conseil de Sécurité des Nations Unies, du 10 juin 1999. A partir du 1.6.2005
+	CS	891	XM	097	Monténégro	A partir du 1.6.2005
+	CS	891	XS	098	Serbie	A partir du 1.6.2005
*	CU	192	CU	448	Cuba	

Note	ALPHA ISO	NUM ISO	ALPHA EU	NUM EU	PAYS	DESCRIPTION
*	CV	132	CV	247	Cap-Vert	
*	CX	162	CX	834	Christmas, Îles	
*	CY	196	CY	600	Chypre	
*	CZ	203	CZ	061	Tchèque, République	
*	DE	276	DE	004	Allemagne	Y compris l' île de Helgoland; non compris le territoire de Büssingen
*	DJ	262	DJ	338	Djibouti	
*	DK	208	DK	008	Danemark	
*	DM	212	DM	460	Dominique	
*	DO	214	DO	456	Dominicaine, République	
*	DZ	012	DZ	208	Algérie	
*	EC	218	EC	500	Équateur	Y compris les îles Galápagos
*	EE	233	EE	053	Estonie	
*	EG	818	EG	220	Égypte	
*	ER	232	ER	336	Érythrée	
*	ES	724	ES	011	Espagne	Y compris les îles Baléares et les îles Canaries; non compris Ceuta et Melilla
*	ET	231	ET	334	Éthiopie	
**	FI + AX	246 + 248	FI	032	Finlande	Y compris les îles Åland
*	FJ	242	FJ	815	Fidji	
*	FK	238	FK	529	Falkland, Îles (Malouines)	
*	FM	583	FM	823	Micronésie, Etats fédérés de	Chuuk, Kosrae, Pohnpei et Yap.
*	FO	234	FO	041	Féroé, Îles	
**	FR+GF+G P+MQ+MC +RE	250+254+312 +474+492+ 638	FR	001	France	Y compris Monaco et les départements français d' outre-mer (Guadeloupe, Guyane française, Martinique et Réunion)
*	GA	266	GA	314	Gabon	
*	GB	826	GB	006	Royaume-Uni	Grande- Bretagne, Irlande du Nord, îles Anglo-Normandes et îles de Man Y compris les îles Grenadines du Sud
*	GD	308	GD	473	Grenade	
*	GE	268	GE	076	Géorgie	
*	GH	288	GH	276	Ghana	
*	GI	292	GI	044	Gibraltar	
*	GL	304	GL	406	Groenland	
*	GM	270	GM	252	Gambie	
*	GN	324	GN	260	Guinée	
*	GQ	226	GQ	310	Guinée équatoriale	
*	GR	300	GR	009	Grèce	
*	GS	239	GS	893	Géorgie du Sud et les îles Sandwich du sud	
*	GT	320	GT	416	Guatemala	
*	GU	316	GU	831	Guam	
*	GW	624	GW	257	Guinée-Bissau	
*	GY	328	GY	488	Guyana	
*	HK	344	HK	740	Hong Kong	Région administrative spéciale de Hong Kong de la République populaire de Chine
*	HM	334	HM	835	Heard, île et McDonald îles	
*	HN	340	HN	424	Honduras	Y compris les îles du Cygne
*	HR	191	HR	092	Croatie	
*	HT	332	HT	452	Haïti	
*	HU	348	HU	064	Hongrie	
*	ID	360	ID	700	Indonésie	
*	IE	372	IE	007	Irlande	
*	IL	376	IL	624	Israël	
*	IN	356	IN	664	Inde	
*	IO	086	IO	357	Océan Indien, Territoire britannique de l'	Archipei des Chagos
*	IQ	368	IQ	612	Iraq	
*	IR	364	IR	616	Iran, République islamique d'	
*	IS	352	IS	024	Islande	
*	IT	380	IT	005	Italie	Y compris Livigno; non compris la commune de Campione d' Italia

Note	ALPHA ISO	NUM ISO	ALPHA EU	NUM EU	PAYS	DESCRIPTION
*	JM	388	JM	464	Jamaïque	
*	JO	400	JO	628	Jordanie	
*	JP	392	JP	732	Japon	
*	KE	404	KE	346	Kenya	
*	KG	417	KG	083	Kirghizistan	
*	KH	116	KH	696	Cambodge	
*	KI	296	KI	812	Kiribati	
*	KM	174	KM	375	Comores	Anjouan, Grande Comore et Mohéli
*	KN	659	KN	449	Saint-Kitts-et-Nevis	
*	KP	408	KP	724	Corée, République populaire démocratique de	Forme usuelle: Corée du Nord
*	KR	410	KR	728	Corée, République de	Forme usuelle: Corée du Sud
*	KW	414	KW	636	Koweït	
*	KY	136	KY	463	Caïmanes, Îles	
*	KZ	398	KZ	079	Kazakhstan	
*	LA	418	LA	684	Lao, République démocratique populaire	Forme usuelle: Laos
*	LB	422	LB	604	Liban	
*	LC	662	LC	465	Sainte-Lucie	
*	LI	438	LI	037	Liechtenstein	
*	LK	144	LK	669	Sri Lanka	
*	LR	430	LR	268	Libéria	
*	LS	426	LS	395	Lesotho	
*	LT	440	LT	055	Lituanie	
*	LU	442	LU	018	Luxembourg	
*	LV	428	LV	054	Lettonie	
*	LY	434	LY	216	Libyenne, Jamahiriya arabe	Forme usuelle: Libye
**	MA+EH	504+732	MA	204	Maroc	
*	MD	498	MD	074	Moldova, République de	Forme usuelle: Moldavie
*	MG	450	MG	370	Madagascar	
*	MH	584	MH	824	Marshall, îles	
*	MK	807	MK	096	Macédoine, Ex- République yougoslave de	
*	ML	466	ML	232	Mali	
*	MM	104	MM	676	Myanmar	Anciennement: Birmanie
*	MN	496	MN	716	Mongolie	
*	MO	446	MO	743	Macao	Région administrative spéciale de Macao de la République populaire de Chine
*	MP	580	MP	820	Mariannes du Nord, Îles	
*	MR	478	MR	228	Mauritanie	
*	MS	500	MS	470	Montserrat	
*	MT	470	MT	046	Malte	Y compris Gozo et Comino
*	MU	480	MU	373	Maurice	Île Maurice, île Rodrigues, îles Agalega et Cargados Carajos Shoals (îles Saint-Brandon)
*	MV	462	MV	667	Maldives	
*	MW	454	MW	386	Malawi	
*	MX	484	MX	412	Mexique	
*	MY	458	MY	701	Malaisie	Malaisie péninsulaire et Malaisie orientale (Labuan, Sabah et Sarawak)
*	MZ	508	MZ	366	Mozambique	
*	NA	516	NA	389	Namibie	
*	NC	540	NC	809	Nouvelle-Calédonie	Y compris les îles Loyauté (Maré, Lifou et Ouvéa)
*	NE	562	NE	240	Niger	
*	NF	574	NF	836	Norfolk, îles	
*	NG	566	NG	288	Nigéria	
*	NI	558	NI	432	Nicaragua	Y compris les îles du Mais
*	NL	528	NL	003	Pays-Bas	
**	NO+SJ	578+744	NO	028	Norvège	Y compris l'archipel du Svalbard et l'île Jan Mayen
*	NP	524	NP	672	Népal	
*	NR	520	NR	803	Nauru	
*	NU	570	NU	838	Niué	
*	NZ	554	NZ	804	Nouvelle-Zélande	Non compris la dépendance de Ross (Antarctique)

Note	ALPHA ISO	NUM ISO	ALPHA EU	NUM EU	PAYS	DESCRIPTION
*	OM	512	OM	649	Oman	
*	PA	591	PA	442	Panama	Y compris l'ancienne Zone du Canal
*	PE	604	PE	504	Pérou	
*	PF	258	PF	822	Polynésie française	Îles Marquises, archipel de la Société (dont Tahiti), archipel des Tuamotu, îles Gambier et îles Australes; y compris l'île Clipperton
*	PG	598	PG	801	Papouasie-Nouvelle-Guinée	Partie orientale de la Nouvelle-Guinée, archipel Bismarck (dont Nouvelle-Bretagne, Nouvellr-Irlande, Lavongai et îles de l'Amirauté); îles Salmon du Nord (Bougainville et Buka); îles Trobiand, îles Woodlark, îles d'Entrecasteaux et archipel de la Louisiade
*	PH	608	PH	708	Philippines	
*	PK	586	PK	662	Pakistan	
*	PL	616	PL	060	Pologne	
*	PM	666	PM	408	Saint-Pierre-et-Miquelon	
*	PN	612	PN	813	Pitcairn	Y compris les îles Ducie, Henderson et Oeno
*	PS	275	PS	625	Territoire palestinien occupé	Cisjordanie (y compris Jérusalem-Est) et Bande de Gaza
*	PT	620	PT	010	Portugal	Y compris l'archipel des Açores et l'archipel de Madère
*	PW	585	PW	825	Palaos	Variante: Belau, Palau
*	PY	600	PY	520	Paraguay	
*	QA	634	QA	644	Qatar	
*	RO	642	RO	066	Roumanie	
*	RU	643	RU	075	Russie, Fédération de	
*	RW	646	RW	324	Rwanda	
*	SA	682	SA	632	Arabie saoudite	
*	SB	090	SB	806	Salomon, Îles	
*	SC	690	SC	355	Seychelles	Île Mahé, île Praslin, La Digue, Frégate et Silhouette; îles Amirantes (dont Desroches, Alphonse, Plate et Coëtivy); îles Farquhar (dont Providence); îles Aldabra et îles Cosmoledo
*	SD	736	SD	224	Soudan	
*	SE	752	SE	030	Suède	
*	SG	702	SG	706	Singapour	
*	SH	654	SH	329	Sainte-Hélène	Y compris l'île de l'Ascension et l'archipel Tristan da Cunha
*	SI	705	SI	091	Slovénie	
*	SK	703	SK	063	Slovaquie	
*	SL	694	SL	264	Sierra Leone	
*	SM	674	SM	047	Saint-Marin	
*	SN	686	SN	248	Sénégal	
*	SO	706	SO	342	Somalie	
*	SR	740	SR	492	Suriname	
*	ST	678	ST	311	Sao Tomé-et- Príncipe	
*	SV	222	SV	428	El Salvador	
*	SY	760	SY	608	Syrienne, République arabe	Forme usuelle: Syrie
*	SZ	748	SZ	393	Swaziland	
*	TC	796	TC	454	Turks et Caïques	
*	TD	148	TD	244	Tchad	
*	TF	260	TF	894	Terres australes françaises	Comprend les îles Kerguelen, l'île Amsterdam, l' île Saint-Paul, l' archipel Crozet.
*	TG	768	TG	280	Togo	
*	TH	764	TH	680	Thaïlande	
*	TJ	762	TJ	082	Tadjikistan	
*	TK	772	TK	839	Tokelau	
*	TL	626	TL	626	Timor-Leste	
*	TM	795	TM	080	Turkménistan	
*	TN	788	TN	212	Tunisie	
*	TO	776	TO	817	Tonga	
*	TR	792	TR	052	Turquie	
*	TT	780	TT	472	Trinité-et-Tobago	
*	TV	798	TV	807	Tuvalu	

Note	ALPHA ISO	NUM ISO	ALPHA EU	NUM EU	PAYS	DESCRIPTION
*	TW	158	TW	736	Taiwan	Territoire douanier distinct de Taiwan, Penghu, Kinmen et Matsu
*	TZ	834	TZ	352	Tanzanie, République unie de	Île de Pemba, Tanganyika, île de Zanzibar
*	UA	804	UA	072	Ukraine	
*	UG	800	UG	350	Uganda	
*	UM	581	UM	832	Mineures éloignées des Etats-Unis, îles	Comprend l'île Baker, l'île Howland, l'île Jarvis, l'atoll Johnston, le récif Kingman, les îles Midway, l'île Navassa, l'atoll Palmyra et l'île Waker
**	US+PR	840+630	US	400	Etats-Unis	Y compris Porto Rico
*	UY	858	UY	524	Uruguay	
*	UZ	860	UZ	081	Ouzbékistan	
*	VA	336	VA	045	Saint- Siège (Etat de la Cité du Vatican)	
*	VC	670	VC	467	Saint-Vincent-et-les Grenadines	
*	VE	862	VE	484	Venezuela	
*	VG	092	VG	468	Vierges britanniques, îles	
*	VI	850	VI	457	Vierges des États-Unis, îles	
*	VN	704	VN	690	Viêt-Nam	
*	VU	548	VU	816	Vanuatu	
*	WF	876	WF	811	Wallis et Futuna	Y compris l'île Alofi
*	WS	882	WS	819	Samoa	Anciennement: Samoa occidentales
*	YE	887	YE	653	Yémen	Anciennement: Yémen du Nord et Yémen du Sud
*	YT	175	YT	377	Mayotte	Grande-Terre et Pamandzi
*	ZA	710	ZA	388	Afrique du Sud	
*	ZM	894	ZM	378	Zambie	
*	ZW	716	ZW	382	Zimbabwe	
>>>			EU	999	Communauté européenne	Code réservé, dans le cadre des échanges avec les pays tiers, pour la déclaration de l'origine des marchandises, conformément aux conditions prévues par les dispositions communautaires édictées en la matière
>>>			QQ	950	Avitaillement et soutage	Rubrique facultative
>>>			QR	951	Avitaillement et soutage dans le cadre des échanges intracommunautaires	Rubrique facultative
>>>			QS	952	Avitaillement et soutage dans le cadre des échanges avec les pays tiers	Rubrique facultative
>>>			QU	958	Pays et territoires non déterminés	Rubrique facultative
>>>			QV	959	Pays et territoires non déterminés dans le cadre des échanges intracommunautaires	Rubrique facultative
>>>			QW	960	Pays et territoires non déterminés dans le cadre des échanges avec les pays tiers	Rubrique facultative
>>>			QX	977	Pays et territoires non précisés pour des raisons commerciales ou militaires	Rubrique facultative
>>>			QY	978	Pays et territoires non précisés pour des raisons commerciales ou militaires dans le cadre des échanges intracommunautaires	Rubrique facultative
>>>			QZ	979	Pays et territoires non précisés pour des raisons commerciales ou militaires dans le cadre des échanges avec les pays tiers	Rubrique facultative
>>>			XC	021	Ceuta	

Note	ALPHA ISO	NUM ISO	ALPHA EU	NUM EU	PAYS	DESCRIPTION
+			XK	095	Kosovo	Tel qu'il est défini par la Résolution 1244 du Conseil de Sécurité des Nations Unies, du 10 juin 1999. A partir du 1.6.2005
>>>			XL	023	Melilla	Y compris Peñón de Vélez de la Gomera, Peñón de Alhucemas et les îles Chafarinas
+			XM	097	Monténégro	A partir du 1.6.2005
+			XS	098	Serbie	A partir du 1.6.2005

**Codes ISO 3166 inclus dans codes EU**

**	AX	248	incl. FI	248	Îles Åland	
**	GF	254	incl. FR	001	Guyane française	
**	GP	312	incl. FR	001	Guadeloupe	
**	MQ	474	incl. FR	001	Martinique	
**	MC	492	incl. FR	001	Monaco	
**	RE	638	incl. FR	001	Réunion	
**	SJ	744	incl. NO	028	Svalbard et l'île Jan Mayen	
**	PR	630	incl. US	400	Porto Rico	

**Code ISO 3166 non inclus dans code EU**

>>>	EH	732			Sahara occidental	
-----	----	-----	--	--	-------------------	--

**Code EU non repris dans ISO 3166**

>>>			EU	999	Communauté européenne	Code réservé, dans le cadre des échanges avec les pays tiers, pour la déclaration de l'origine des marchandises, conformément aux conditions prévues par les dispositions communautaires édictées en la matière. Code à ne pas utiliser à des fins statistiques.
-----	--	--	----	-----	-----------------------	--

**Notes**

\* = Correspondance parfaite

+ = Correspondance partielle

\*\* = Correspondance basée sur les agrégats des codes ISO 3166

&gt;&gt;&gt; = Pas de correspondance